



ARÍSTO®

каталог мебельных фасадов
AVIGNON
АВИНЬОН

СОДЕРЖАНИЕ

Коллекция AVIGNON в интерьерах	4
Цветовая палитра	16
Рекомендации по комплектации	17
Модели мебели для спальни и детской	18
Модели мебели для гостиной, кабинета и библиотеки	26
Модели мебели для прихожей	36
Конструктив, материалы и технологии	40
Сборка элементов коллекции	50
Термины и определения	50

Коллекция AVIGNON в интерьерах





Спальня

Спальня, самое сокровенное место в доме, там, где тепло и уютно, где можно расслабиться и быть самим собой.

Спальни с мебелью Авиньон всегда романтичны, наполнены светом, благородством линий и изящной простотой.

Ассортимент мебели позволяет стать уютной любому размеру помещения, от маленького уголка до просторной комнаты.

*Коллекция: Авиньон (Avignon)
Цвет: Белый крем (White cream)*

Наименование мебели	Артикул	Кол-во
Кровать	Avi.KR-160	1
Тумба прикроватная	Avi.TP.O-1	2
Туалетный столик	Avi.TS.O-3	1
Зеркало	Avi.1.zer(z)	2
Зеркало	Avi.1.zer(z).O	1
Шкаф-купе		1

Спальня

Коллекция AVIGNON в интерьерах





Детская

Детская Авиньон – это замок принцессы, о котором мечтает каждая девочка. Все элементы продуманы так, чтобы воплотить фантазии родителей и детей, сохраняя и идею, и функциональность. Жить в такой комнате – это как жить в сказке.

Коллекция: Авиньон (Avignon)
Цвет: Белый крем (White cream)

Наименование мебели	Артикул	Кол-во
Кровать	Avi.KR-120	1
Тумба прикроватная	Avi.TP-1	1
Туалетный столик	Avi.TS-3	1
Зеркало	Avi.1.zer(z)	1
Стеллаж для книг	Avi.STELO-2	1

Детская

Коллекция AVIGNON в интерьерах





Гостиная

Гостиная – любимое гнездышко для всей семьи, место встречи гостей, то место, которое мы показываем миру, как свое лицо. Гостиная Авиньон подчеркнута аристократична, особенно в контрастных решениях интерьера. В Вас сразу узнают истинного ценителя классики. Несмотря на яркую классическую приверженность, наборы мебели продуманы для применения с последними достижениями техники – панелями, ТВ-консолями, игровыми приставками.

Коллекция: Авиньон (Avignon)

Цвет: Белый крем/пatina серебро (White cream/patina silver)

Наименование мебели	Артикул	Кол-во
Витринный пенал	Avi.PV.1S-2	2
Стеновая панель для ТВ	Avi.FTV.O-1	1
Тумба ТВ	Avi.TTV.O-1	1
Комод	Avi.Kom.O-6	1

Гостиная

Коллекция AVIGNON в интерьерах





Библиотека

Библиотека – для истинных ценителей классики и традиций. Ни один гаджет не заменит для них аромата раскрытой книги. Модульные решения библиотек позволяют хранить ваши коллекции книг, историй и трофеев, так как вам удобно: за стеклом, защищая от пыли или на открытых полках в свободном доступе.

Коллекция: Авиньон (Avignon)
Цвет: Дуб мара (Brown tara oak)

Наименование мебели	Артикул	Кол-во
Витринный пенал	Avi.PV.2S-3	2
Стол рабочий	Avi.SR.O-1	1

Библиотека

Коллекция AVIGNON в интерьерах



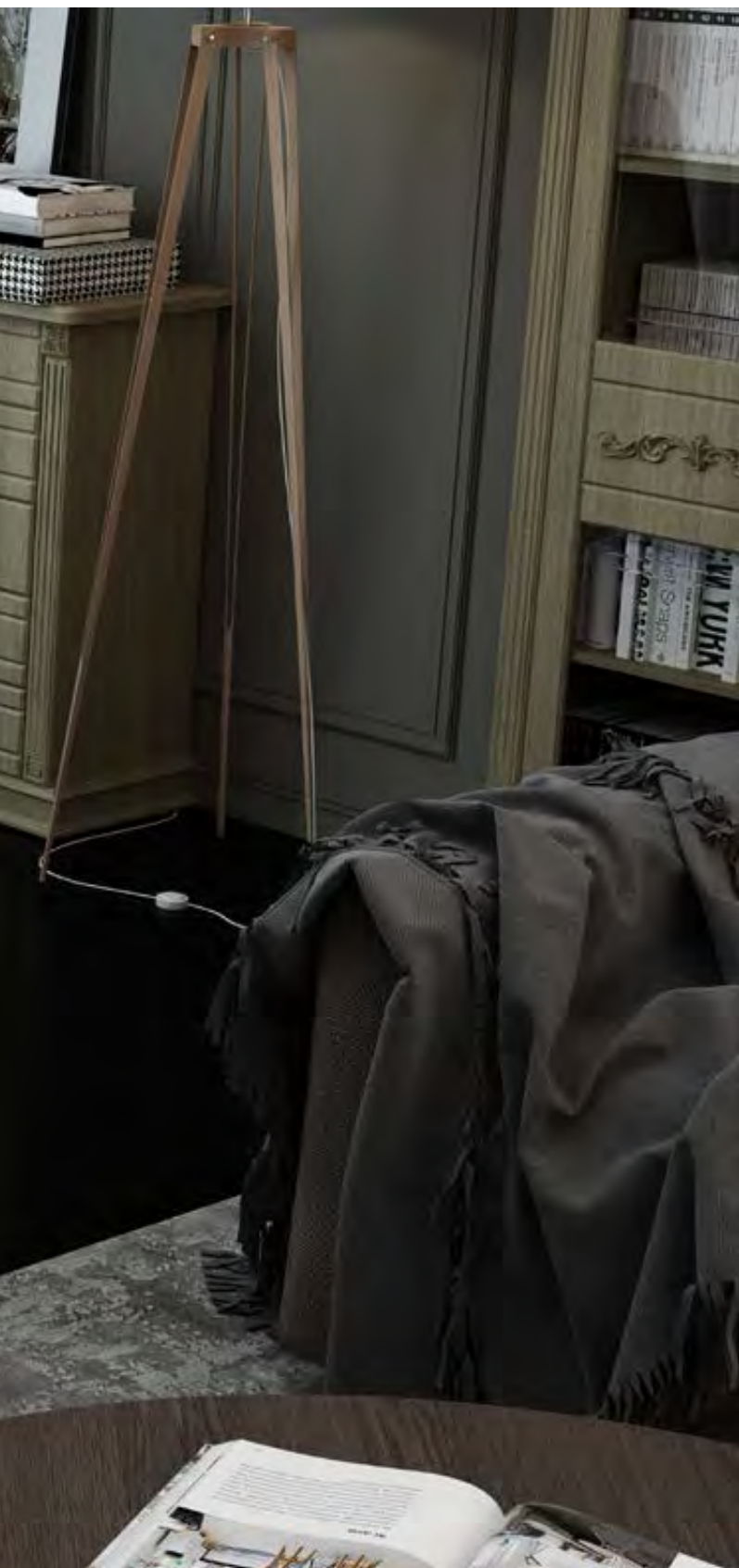

Кабинет

Кабинет – это привилегия руководителей, творческих деятелей, писателей и владельцев бизнеса. Им важно, чтобы рабочее место было уютным, позволило сосредоточиться, настроиться на позитивный лад и не утомляло. В коллекции мебели Авиньон выбор рабочих столов, тумб, шкафов и комодов, позволит сотворить Ваше пространство по Вашим потребностям. А выбор цветовой палитры древесных текстур легко впишется в любой стиль, от ненавязчивого прованса до утонченной английской классики.

Коллекция: Авиньон (Avignon)
Цвет: Дуб мара (Brown tara oak)

Наименование мебели	Артикул	Кол-во
Стол рабочий	Avi.SR.O-1	1
Тумба ТВ	Avi.TTV.O-2	1
Комод	Avi.Kom.O-5	1

Кабинет



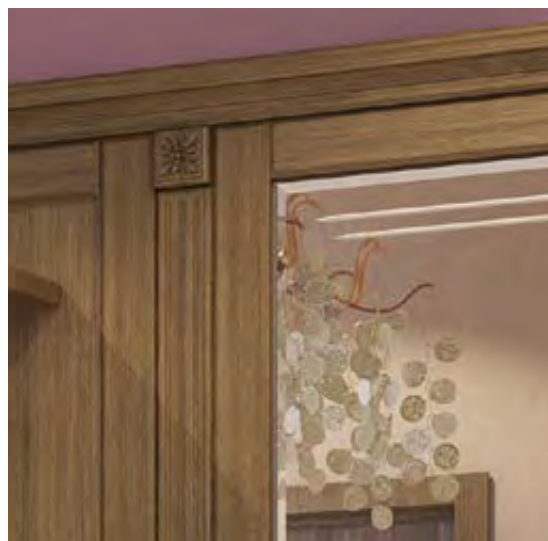

Прихожая

Прихожая. Это как театр, который начинается с вешалки. Как визитная карточка дома. Прихожие Авиньон смогут произвести впечатление. Компактные ансамбли мебели для прихожих могут быть отголоском темы интерьера всего дома. Вы сразу все поймете.

Коллекция: Авиньон (Avignon)
Цвет: Дуб мара (Brown tara oak)

Наименование мебели	Артикул	Кол-во
Стеновые панели в прихожую	Avi.SPP.O-1.3	1
Тумба для прихожей, низкая	TPR.O-N2	1
Шкаф –купе		1

Прихожая

Цветовая палитра

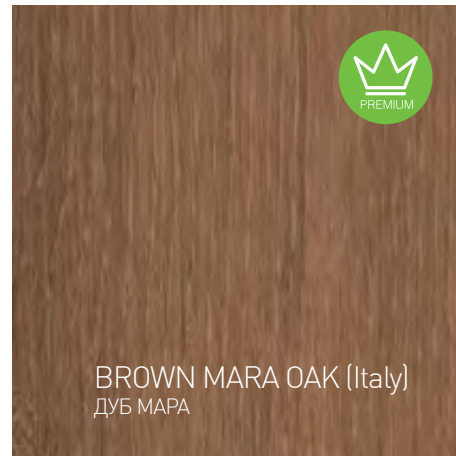
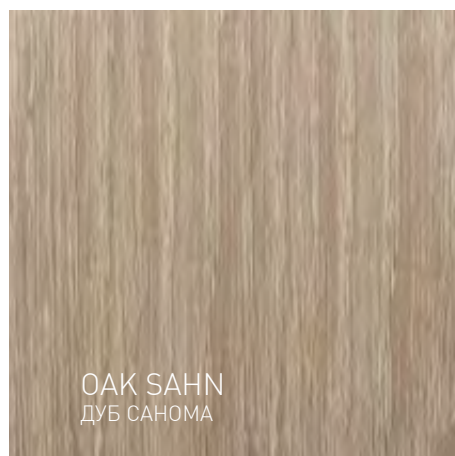

Патинирование

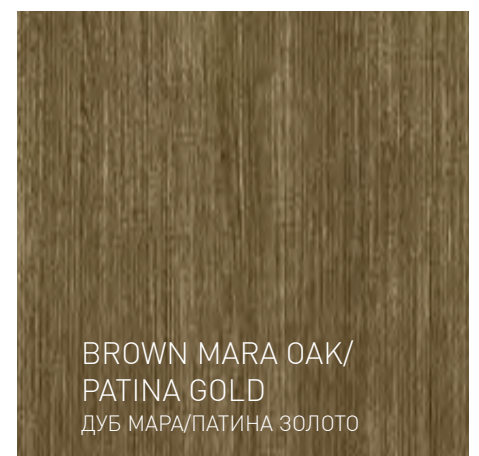

Ручки / Крючки



WMN.634.128.00M5
Венецианское серебро



WMN.634.128.00D1
Состаренная бронза



15.719.00.16
Античное серебро





15.722.00.16
Античное серебро



15.719.00.12
Античная бронза



15.722.00.12
Античная бронза

Фурнитура	Рекомендуемый цвет полотна
	<ul style="list-style-type: none"> • Canvas Grey (Холст Серый) • Oak Sahn (Дуб Санома) • Brown Mara Oak (Дуб Мара) • Tabacco (Венге Табакко) • Teak (Тиковое дерево) • White Cream patina Silver (Белый Крем патина серебро) • Tabacco patina Silver (Венге Табакко патина серебро)
	<ul style="list-style-type: none"> • White Cream (Белый Крем) • White Pearl (Белый Жемчуг) • Gold (Золото) • White Cream / Patina Gold (Белый Крем патина Золото) • Brown Mara patina Gold (Дуб Мара патина Золото)



Внимание! Рекомендуемая комплектация не входит в базовую поставку. Подробную информацию можно получить у менеджеров компании ARISTO.

Модели мебели для спальни и детской



Кровать

Габаритные размеры модели



Ширина, x

- min: 905 мм
- max: 2 105 мм
- эталон: 905, 1 005, 1 305, 1 505, 1 705, 1 905, 2 105 мм

Высота, y

- min: 968 мм
- max: 1 250 мм
- эталон: 1122 мм

Глубина, z

- min: 2 008 мм
- max: 2 158 мм
- эталон: 2058, 2108, 2158



Базовая комплектация фасадов

Изголовье

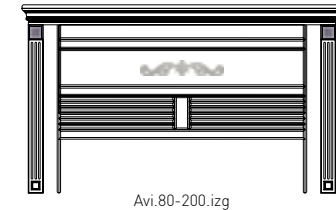

Avi.80-200.izg

Царга

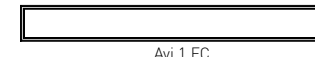

Avi.1.FC

Изножье



Avi.80-200.izn

Тумба прикроватная



Базовая комплектация фасадов

Столешница

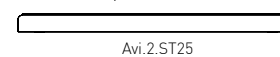

Avi.2.ST25

Фасады

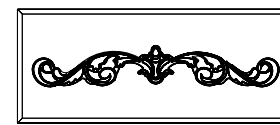

Avi.3.F

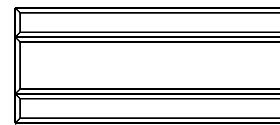

Avi.1.F

Цоколь



ДЦ80-02

Пиластра



P1350*60-02

Прямая панель

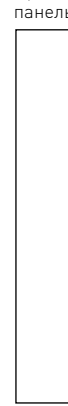

Avi.1.P16



Avi.KR-80



Avi.KR-90



Avi.KR-120



Avi.KR-140



Avi.KR-160



Avi.KR-180



Avi.KR-200

Размеры матрасов / габаритные размеры кровати

Ширина, мм	Длина, мм	Ширина, мм	Длина, мм	Ширина, мм	Длина, мм	Ширина, мм	Длина, мм	Ширина, мм	Длина, мм	Ширина, мм	Длина, мм	Ширина, мм	Длина, мм
800 / 905	1 900 / 2058	900 / 1 005	1 900 / 2058	1 200 / 1 305	1 900 / 2058	1 400 / 1 505	1 900 / 2058	1 600 / 1 705	1 900 / 2058	1 800 / 1 905	1 900 / 2058	2 000 / 2 105	1 900 / 2058
	1 950 / 2108		1 950 / 2108		1 950 / 2108		1 950 / 2108		1 950 / 2108		1 950 / 2108		1 950 / 2108
	2 000 / 2158		2 000 / 2158		2 000 / 2158		2 000 / 2158		2 000 / 2158		2 000 / 2158		2 000 / 2158

без обрамления

Габаритные размеры модели



Ширина, x

- min: 426 мм
- max: 600 мм
- эталон: 426 мм

Высота, y

- min: 501 мм
- max: 650 мм
- эталон: 575 мм

Глубина, z

- min: 310 мм
- max: 610 мм
- эталон: 410 мм

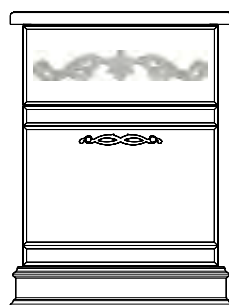

Avi.TP-1

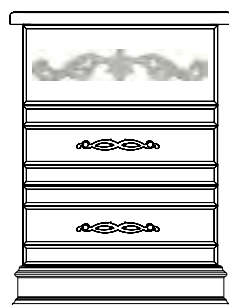

Avi.TP-2

с обрамлением

Габаритные размеры модели



Ширина, x

- min: 550 мм
- max: 724 мм
- эталон: 550 мм

Высота, y

- min: 501 мм
- max: 650 мм
- эталон: 575 мм

Глубина, z

- min: 310 мм
- max: 490 мм
- эталон: 410 мм

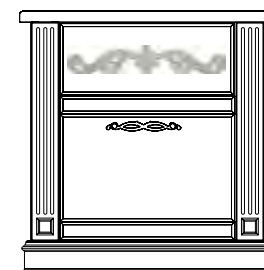

Avi.TP.O-1



Avi.TP.O-2

Эталон - наилучшее соотношение размеров, при которых максимально выражены эстетические и эксплуатационные свойства изделия

Модели мебели для спальни и детской



Зеркало



Комод

Габаритные размеры модели



- Ширина, x**
- min: 752 (*400) мм
 - max: 1 152 мм
 - эталон: 804 мм

- Высота, y**
- min: 739 мм
 - max: 1 303 мм
 - эталон: 887 мм

- Глубина, z**
- min: 420 мм
 - max: 720 мм
 - эталон: 470 мм



Базовая комплектация фасадов

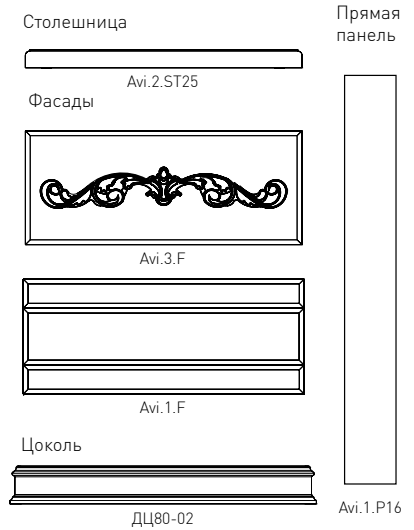

Габаритные размеры модели***



Ширина, x

- min: 376 мм
- max: 1 200 мм
- эталон: 376, 500, 754, 800, 878, 900, 1000, 1132 мм

Высота, y

- min: 296* (378**) мм
- max: 2 700 мм
- эталон: 800, 900 мм

Глубина, z

- эталон: 16*, 64** мм

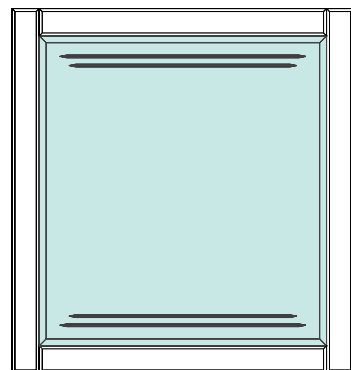

Avi.1.zer(z)

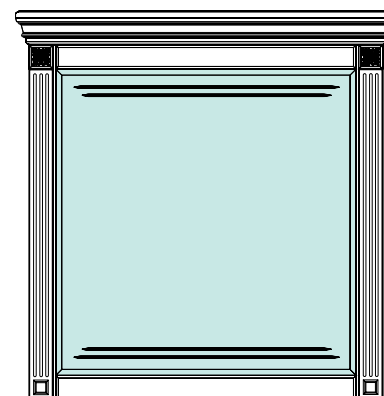

Avi.1.zer(z).0

- * для Avi.1.zer(z)
- ** для Avi.1.zer(z).0

***Габаритные размеры без учёта декоративного карниза.

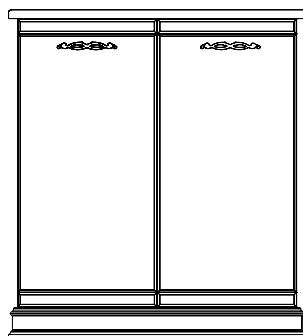

Avi.Kom-1

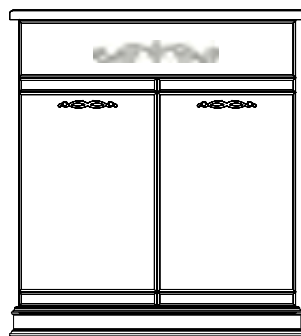

Avi.Kom-2

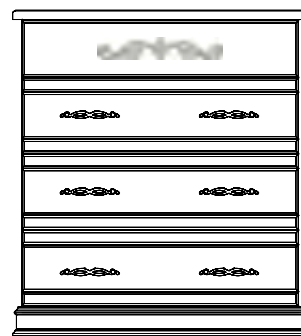

*Avi.Kom -3



Avi.Kom -4

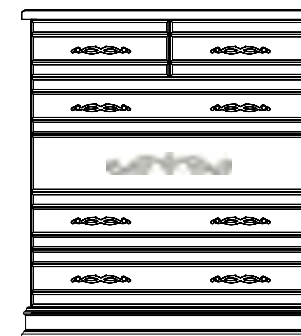

Avi.Kom -5

Эталон - наилучшее соотношение размеров, при которых максимально выражены эстетические и эксплуатационные свойства изделия



Комод

Габаритные размеры модели



Ширина, x

- min: 876 (*524) мм
- max: 1 276 мм
- эталон: 928 мм

Высота, y

- min: 739 мм
- max: 1 303 мм
- эталон: 887 мм

Глубина, z

- min: 420 мм
- max: 720 мм
- эталон: 470 мм



Базовая комплектация фасадов

Столешница

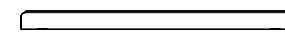

Аvi.2.ST25

Фасады

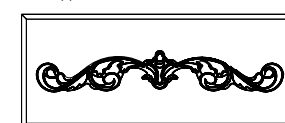

Аvi.3.F

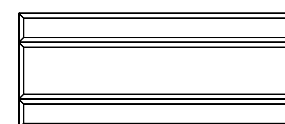

Аvi.1.F

Цоколь



ДЦ80-02

Угол тумбы декоративный

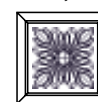

UTD60

Пилястра
Прямая панель

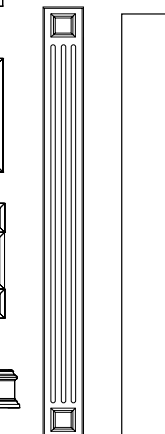

P1350*60-02 Аvi.1.P16

Комод

Без пилястр



С пилястрами



Базовая комплектация фасадов

Столешница

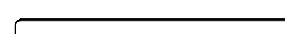

Аvi.2.ST25

Фасады



Аvi.3.F

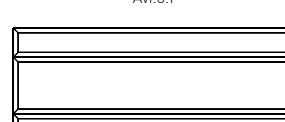

Аvi.1.F

Цоколь



ДЦ80-02

Угол тумбы декоративный



UTD60

Пилястра
Прямая панель

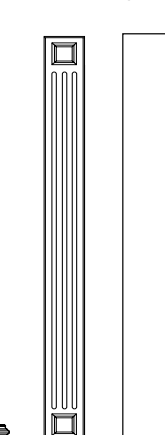

P1350*60-02 Аvi.1.P16

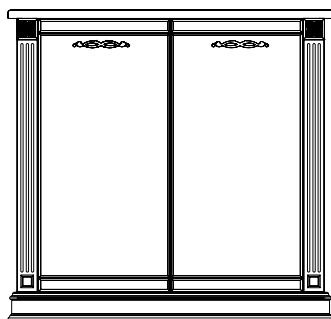

Avi.Kom.0-1

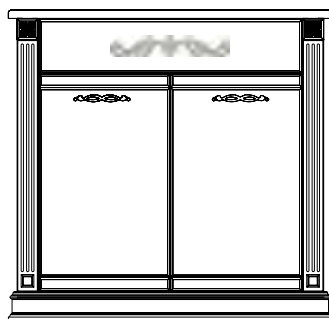

Avi.Kom.0-2

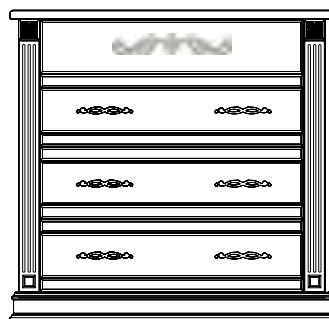

*Avi.Kom.0-3

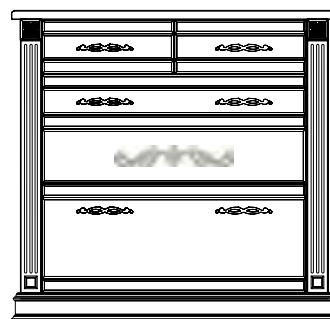

Avi.Kom.0-4

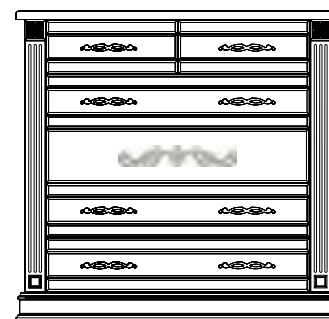

Avi.Kom.0-5

без пилястр

Габаритные размеры модели



Ширина, x

- min: 1 130 мм
- max: 1 704 мм
- эталон: 1 182 мм

Высота, y

- min: 739 мм
- max: 1 303 мм
- эталон: 887 мм

Глубина, z

- min: 420 мм
- max: 720 мм
- эталон: 470 мм

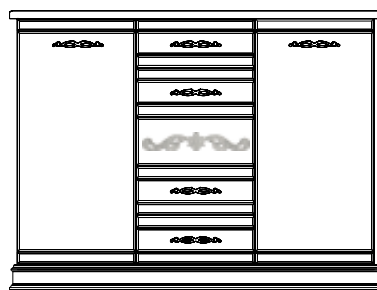

Avi.Kom -6

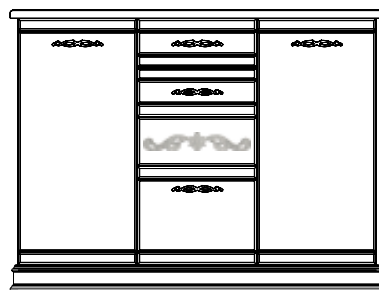

Avi.Kom -7

с пилястрами

Габаритные размеры модели



Ширина, x

- min: 1 254 мм
- max: 1 828 мм
- эталон: 1 306 мм

Высота, y

- min: 739 мм
- max: 1 303 мм
- эталон: 887 мм

Глубина, z

- min: 420 мм
- max: 720 мм
- эталон: 470 мм

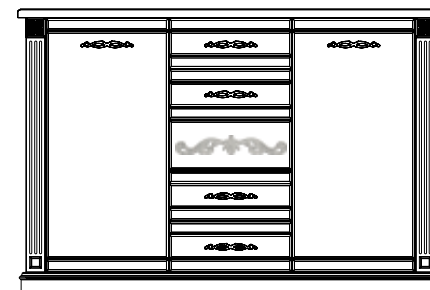

Avi.Kom.0-6

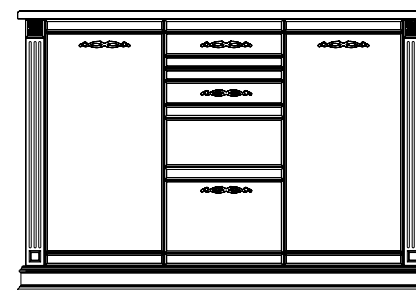

Avi.Kom.0-7

Эталон - наилучшее соотношение размеров, при которых максимально выражены эстетические и эксплуатационные свойства изделия

Модели мебели для спальни и детской



Туалетный столик

Габаритные размеры модели



Ширина, x

- min: 1 044 мм
- max: 1 518 мм
- эталон: 1 144 мм

Высота, y

- min: 739 мм
- max: 850 мм
- эталон: 731 мм

Глубина, z

- min: 360 мм
- max: 610 мм
- эталон: 450 мм



Базовая комплектация фасадов

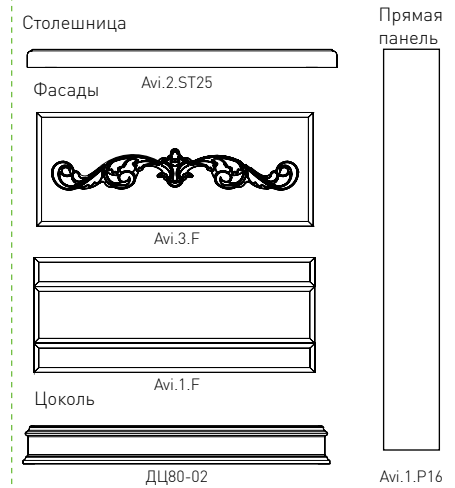

Туалетный столик

Габаритные размеры модели



Ширина, x

- min: 1 210 мм
- max: 1 684 мм
- эталон: 1310 мм

Высота, y

- min: 731 мм
- max: 850 мм
- эталон: 731 мм

Глубина, z

- min: 360 мм
- max: 610 мм
- эталон: 450 мм



Базовая комплектация фасадов

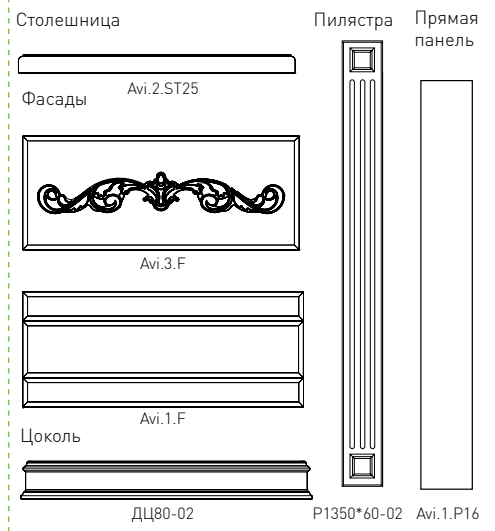

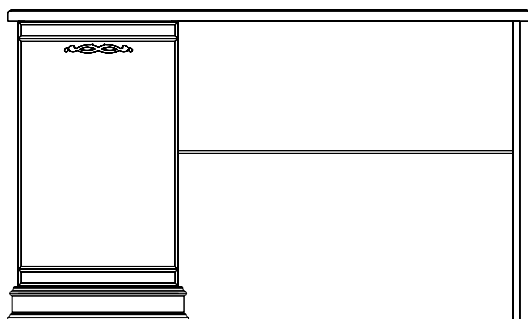

Avi.TS-1

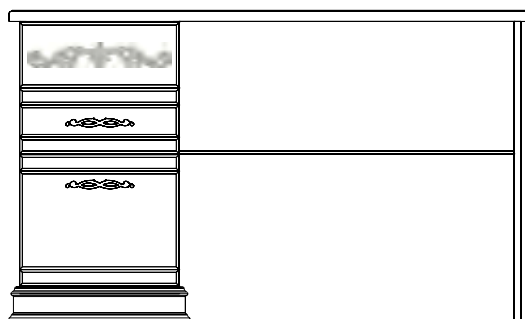

Avi.TS-2



Avi.TS-3

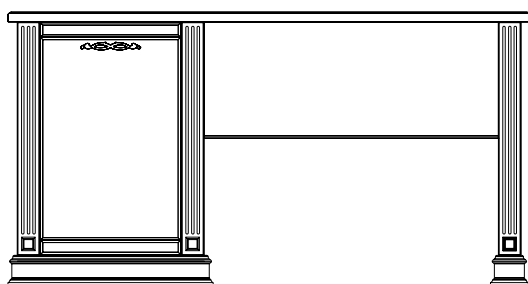

Avi.TS.0-1



Avi.TS.0-2

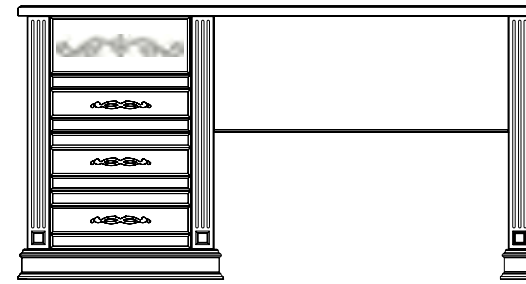

Avi.TS.0-3

Эталон - наилучшее соотношение размеров, при которых максимально выражены эстетические и эксплуатационные свойства изделия

Модели мебели для гостиной, кабинета и библиотеки



Стеновая панель для ТВ

Габаритные размеры модели*



Ширина, x

- min: 1 080 мм
- max: 1 904 мм
- эталон: 1 510 мм

Высота, y

- min: 682 мм
- max: 1 282 мм
- эталон: 1 042 мм

Глубина, z

- эталон: 64 мм



* С учётом вылета декоративного карниза.

Тумба ТВ



Базовая комплектация фасадов

Столешница



Аvi.2.ST25

Фасады

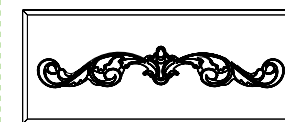

Аvi.3.F

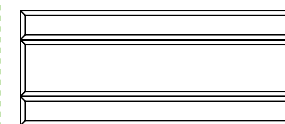

Аvi.1.F

Цоколь



ДЦ80-02

Пилястра



P1350*60-02

Прямая панель

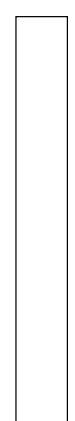

Аvi.1.P16

Угол тумбы декоративный

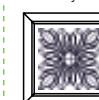

UTD60



Avi.4.SP-TV.0

Стеновая панель поставляется в сборе с пилястрами и декоративным карнизом

без пилястр

с пилястрами

Габаритные размеры модели



Ширина, x

- min: 1 508 мм
- max: 2 254 мм
- эталон: 1 562 мм

Высота, y

- min: 495 мм
- max: 650 мм
- эталон: 575 мм

Глубина, z

- min: 420 мм
- max: 610 мм
- эталон: 500 мм

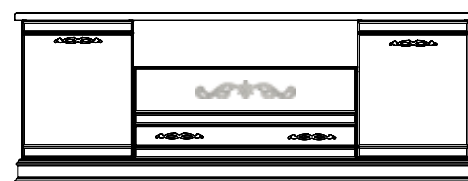

Avi.TTV-1

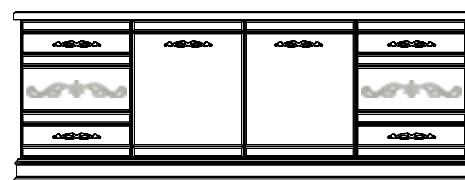

Avi.TTV-2



Avi.TTV-3

Габаритные размеры модели



Ширина, x

- min: 1 632 мм
- max: 2 378 мм
- эталон: 1 684 мм

Высота, y

- min: 495 мм
- max: 650 мм
- эталон: 575 мм

Глубина, z

- min: 420 мм
- max: 610 мм
- эталон: 500 мм

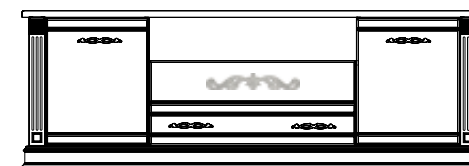

Avi.TTV.0-1

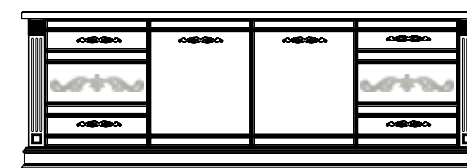

Avi.TTV.0-2



Avi.TTV.0-3

Эталон - наилучшее соотношение размеров, при которых максимально выражены эстетические и эксплуатационные свойства изделия

Модели мебели для гостиной, кабинета и библиотеки



Витринный пенал

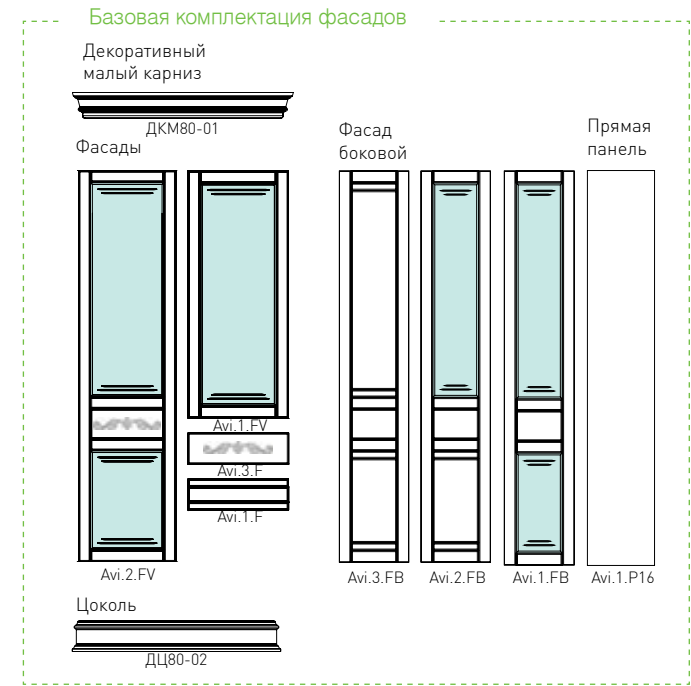

Витринный пенал

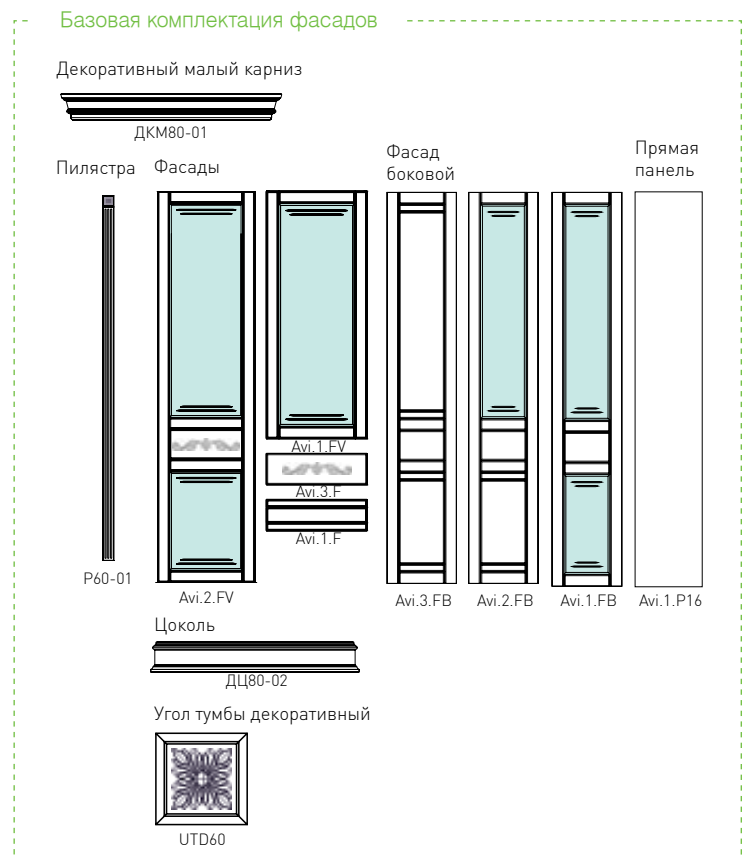

Габаритные размеры модели



Ширина, x

- min: 541 мм
- max: 595 мм
- эталон: 541 мм

Высота, y

- min: 1 568 мм
- max: 2 500 мм
- эталон: 2 156 мм

Глубина, z

- min: 359 мм
- max: 633 мм
- эталон: 421 мм

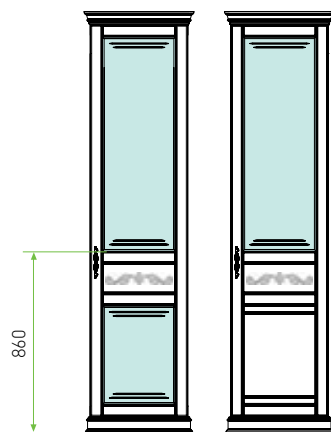

Avi.PV.1S-1

Avi.PV.1S-2

Габаритные размеры модели



Ширина, x

- min: 421 мм
- max: 595 мм
- эталон: 541 мм

Высота, y

- min: 1 568 мм
- max: 2 500 мм
- эталон: 2 156 мм

Глубина, z

- min: 359 мм
- max: 633 мм
- эталон: 421 мм



Avi.PV.1S-3

Avi.PV.1S-4

Avi.PV.1S-5

Avi.PV.1S-6

Габаритные размеры модели



Ширина, x

- min: 665 мм
- max: 719 мм
- эталон: 665 мм

Высота, y

- min: 1 568 мм
- max: 2 500 мм
- эталон: 2 156 мм

Глубина, z

- min: 359 мм
- max: 633 мм
- эталон: 421 мм

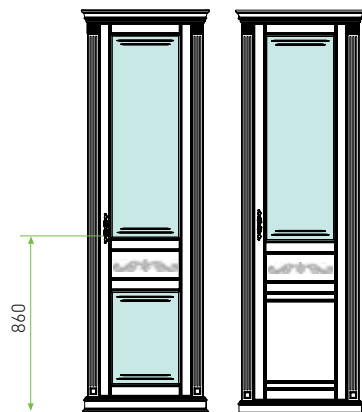

Avi.PV.1S.0-1

Avi.PV.1S.0-2

Габаритные размеры модели

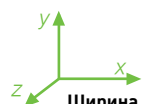

Ширина, x

- min: 545 мм
- max: 719 мм
- эталон: 665 мм

Высота, y

- min: 1 568 мм
- max: 2 500 мм
- эталон: 2 156 мм

Глубина, z

- min: 359 мм
- max: 633 мм
- эталон: 421 мм



Avi.PV.1S.0-3

Avi.PV.1S.0-4

Avi.PV.1S.0-5

Avi.PV.1S.0-6

Эталон - наилучшее соотношение размеров, при которых максимально выражены эстетические и эксплуатационные свойства изделия

Модели мебели для гостиной, кабинета и библиотеки



Витринный пенал

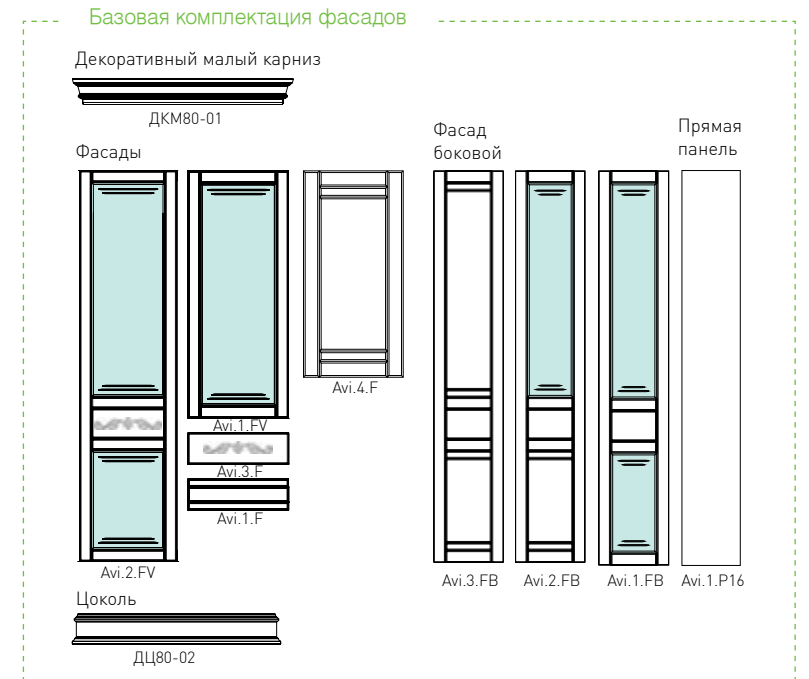

Витринный пенал

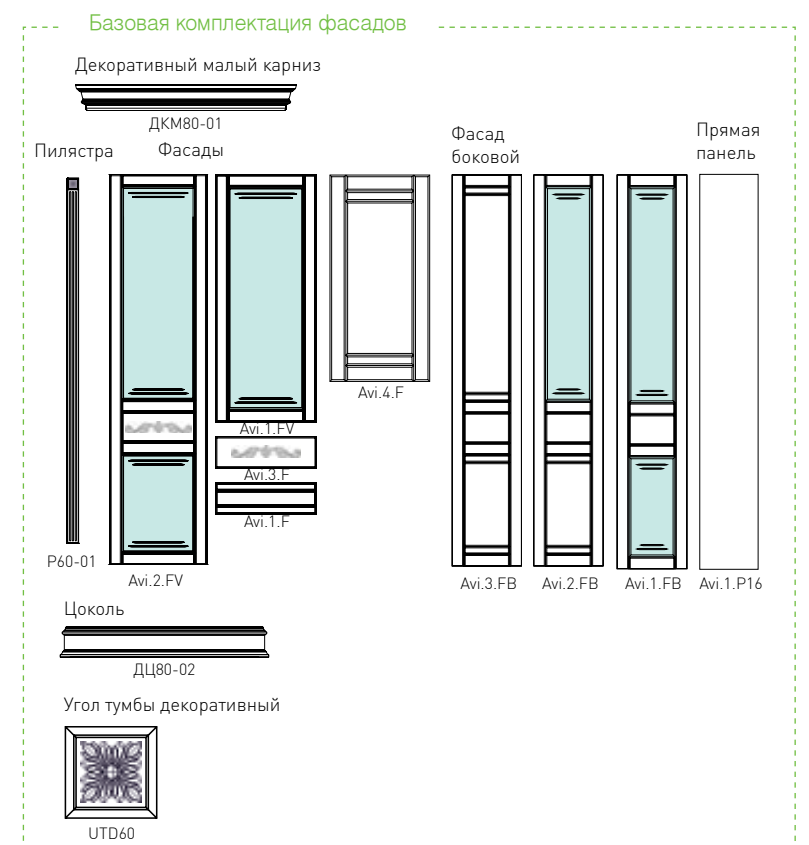

Габаритные размеры модели



Ширина, x

- min: 1 039 мм
- max: 1 147 мм
- эталон: 1 039 мм

Высота, y

- min: 1 568 мм
- max: 2 500 мм
- эталон: 2 156 мм

Глубина, z

- min: 359 мм
- max: 633 мм
- эталон: 421 мм



Avi.PV.2S-1

Avi.PV.2S-2

Габаритные размеры модели



Ширина, x

- min: 799 мм
- max: 1 147 мм
- эталон: 1 039 мм

Высота, y

- min: 1 568 мм
- max: 2 500 мм
- эталон: 2 156 мм

Глубина, z

- min: 359 мм
- max: 633 мм
- эталон: 421 мм



Avi.PV.2S-3

Avi.PV.2S-4

Avi.PV.2S-5

Avi.PV.2S-6

Габаритные размеры модели



Ширина, x

- min: 1 163 мм
- max: 1 271 мм
- эталон: 1 163 мм

Высота, y

- min: 1 568 мм
- max: 2 500 мм
- эталон: 2 156 мм

Глубина, z

- min: 359 мм
- max: 633 мм
- эталон: 421 мм

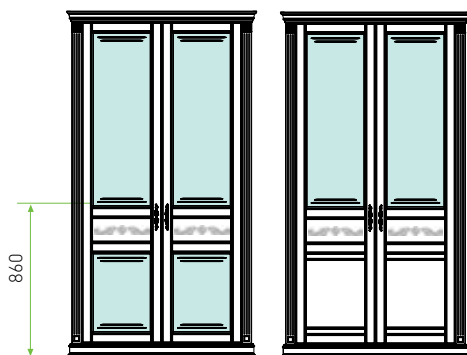

Avi.PV.0.2S-1

Avi.PV.0.2S-2

Габаритные размеры модели



Ширина, x

- min: 923 мм
- max: 1 271 мм
- эталон: 1 163 мм

Высота, y

- min: 1 568 мм
- max: 2 500 мм
- эталон: 2 156 мм

Глубина, z

- min: 359 мм
- max: 633 мм
- эталон: 421 мм



Avi.PV.0.2S-3

Avi.PV.0.2S-4

Avi.PV.0.2S-5

Avi.PV.0.2S-6

Эталон - наилучшее соотношение размеров, при которых максимально выражены эстетические и эксплуатационные свойства изделия



Витринный пенал

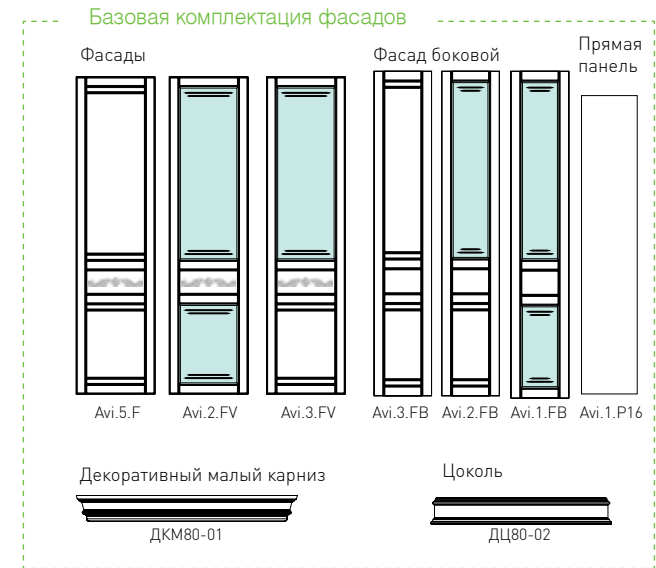

Стеллаж для книг

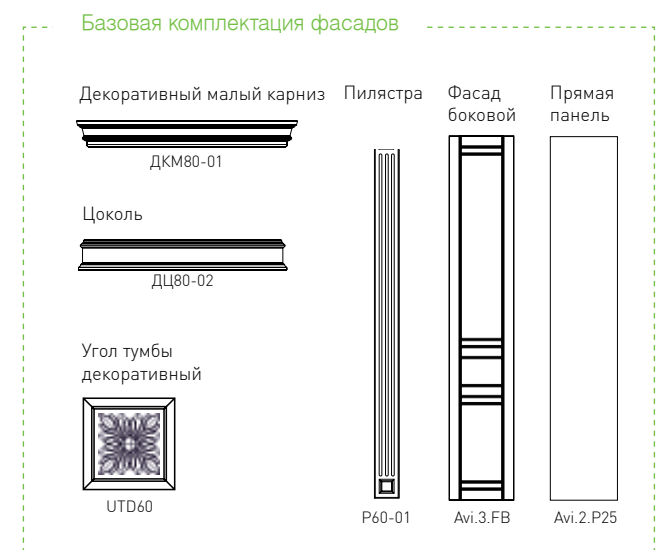

Габаритные размеры модели



Высота, y

- min: 1 568 мм
- max: 2 500 мм
- эталон: 2 156 мм

Размеры модели без учета выступа карниза и цоколя

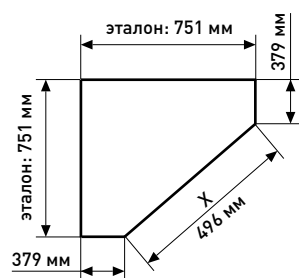

x - ширина фасада

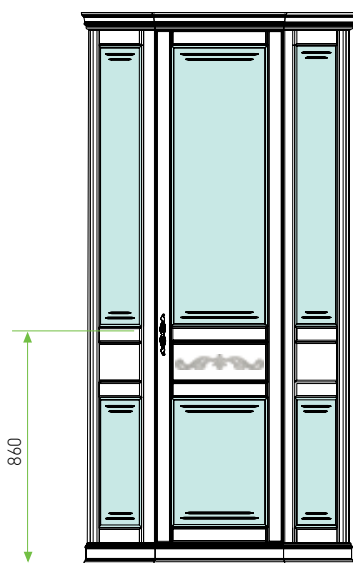

Avi.PU-1

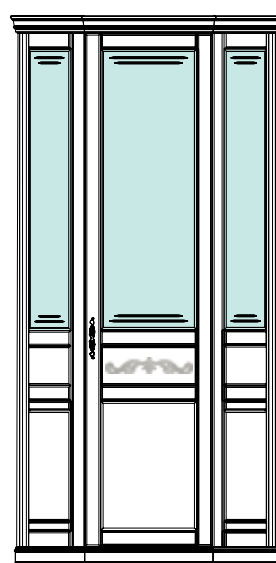

Avi.PU-2

Габаритные размеры модели



Ширина, x

- min: 515 мм
- max: 880 мм
- эталон: 545, 717

Высота, y

- min: 1 568 мм
- max: 2 500 мм
- эталон: 2 156 мм

Глубина, z

- min: 283 мм
- max: 503 мм
- эталон: 343 мм

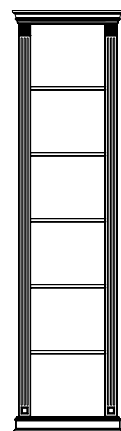

Avi.STEL.O -1

Габаритные размеры модели



Ширина, x

- min: 881 мм
- max: 1 611 мм
- эталон: 923, 1 163 мм

Высота, y

- min: 1 568 мм
- max: 2 500 мм
- эталон: 2 156 мм

Глубина, z

- min: 283 мм
- max: 503 мм
- эталон: 343 мм

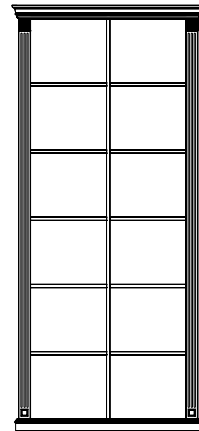

Avi.STEL.O -2

Габаритные размеры модели



Ширина, x

- min: 1 247 мм
- max: 2 342 мм
- эталон: 1 301, 1 661 мм

Высота, y

- min: 1 568 мм
- max: 2 500 мм
- эталон: 2 156 мм

Глубина, z

- min: 283 мм
- max: 503 мм
- эталон: 343 мм

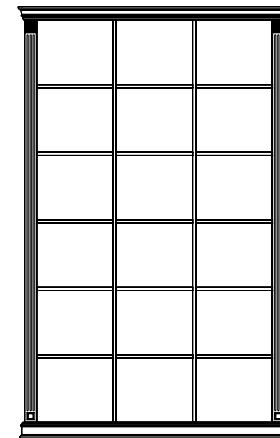

Avi.STEL.O -3

Эталон - наилучшее соотношение размеров, при которых максимально выражены эстетические и эксплуатационные свойства изделия



Стол рабочий

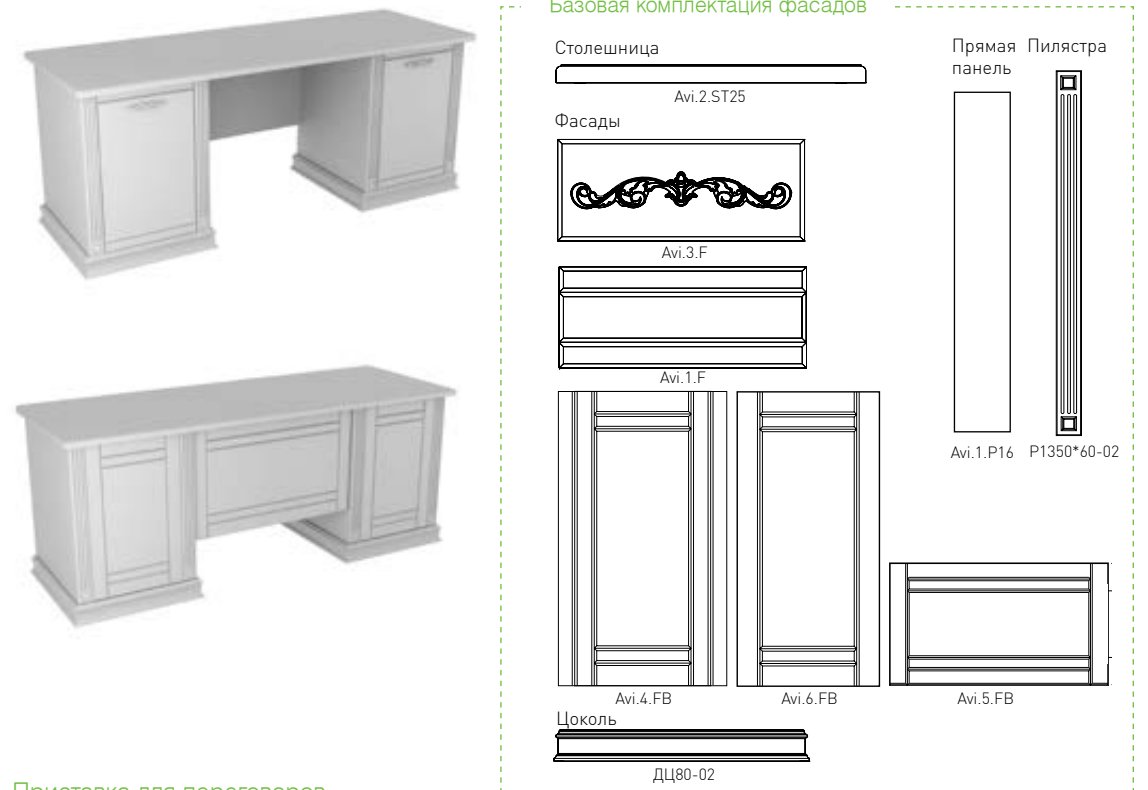

Приставка для переговоров

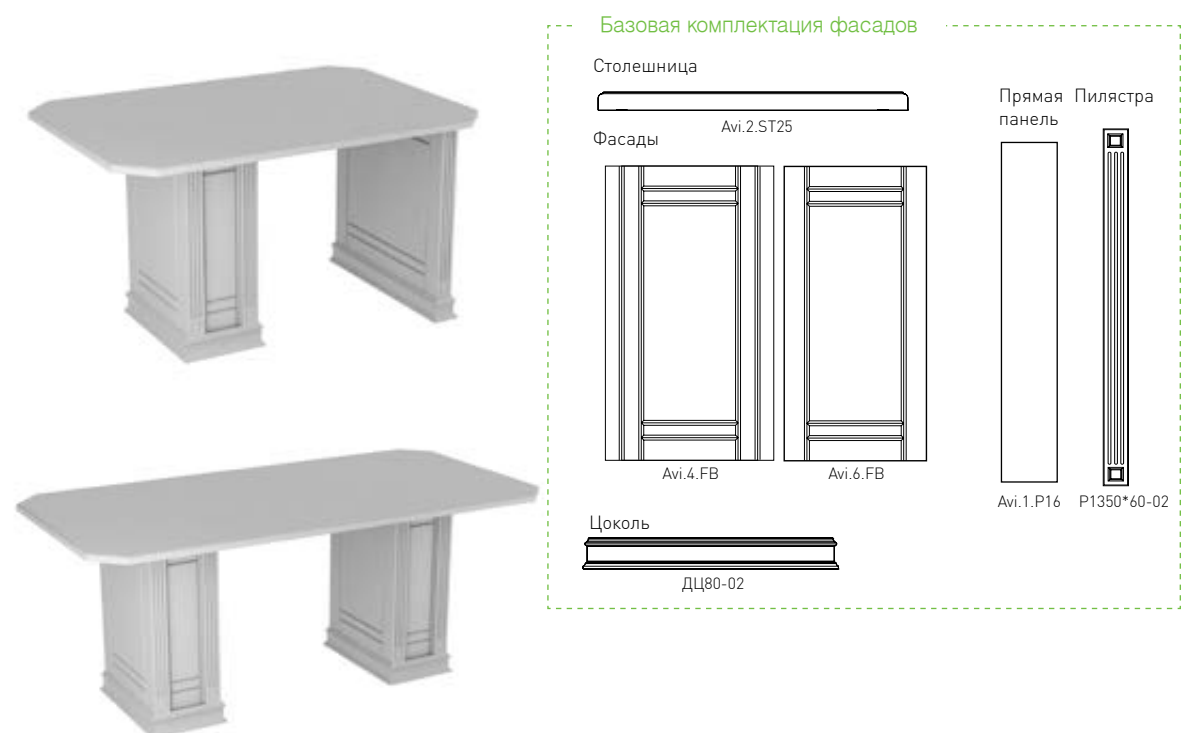

Габаритные размеры модели



Ширина, x

- min: 1 300 мм
- max: 2 700 мм
- эталон: 1 410 мм-1 тумбовый, 1 850 мм-2 тумбовый

Высота, y

- min: 731 мм
- max: 850 мм
- эталон: 731 мм

Глубина, z

- min: 600 мм
- max: 850 мм
- эталон: 600, 800 мм

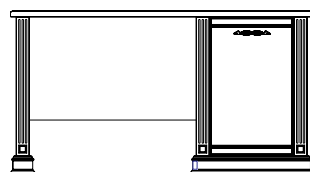

Avi.SR.0-1

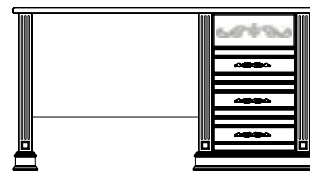

Avi.SR.0-2

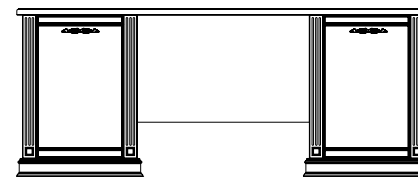

Avi.SR.0-3

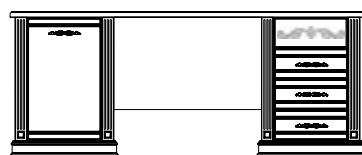

Avi.SR.0-4

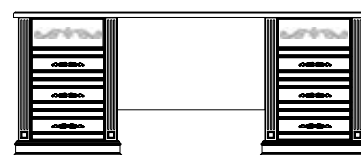

Avi.SR.0-5

Габаритные размеры модели



Ширина, x

- min: 1 300 мм
- max: 1 799 мм
- эталон: 1 500 мм

Высота, y

- min: 731 мм
- max: 850 мм
- эталон: 731 мм

Глубина, z

- min: 800 мм
- max: 1 200 мм
- эталон: 800, 900 мм

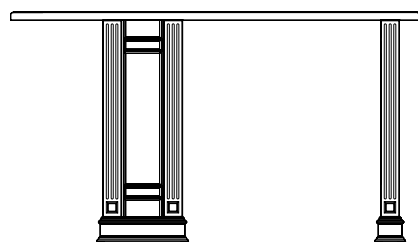

Avi.PSR.0-1

Габаритные размеры модели



Ширина, x

- min: 1 800 мм
- max: 2 700 мм
- эталон: 2 000 мм

Высота, y

- min: 731 мм
- max: 900 мм
- эталон: 731 мм

Глубина, z

- min: 800 мм
- max: 1 200 мм
- эталон: 800, 900 мм

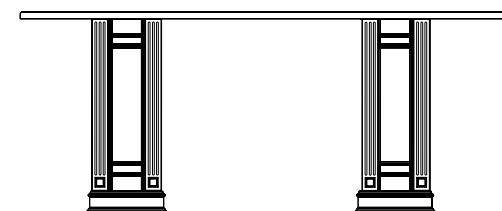

Avi.PSR.0-2

Эталон - наилучшее соотношение размеров, при которых максимально выражены эстетические и эксплуатационные свойства изделия

Модели мебели для прихожей



Стеновая панель в прихожую

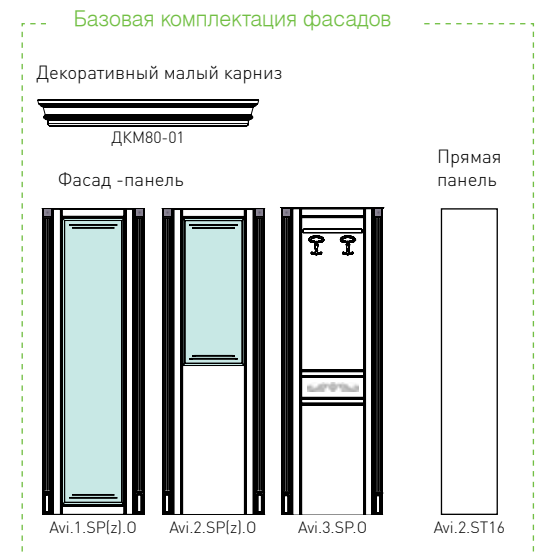

Тумба для прихожей, высокая

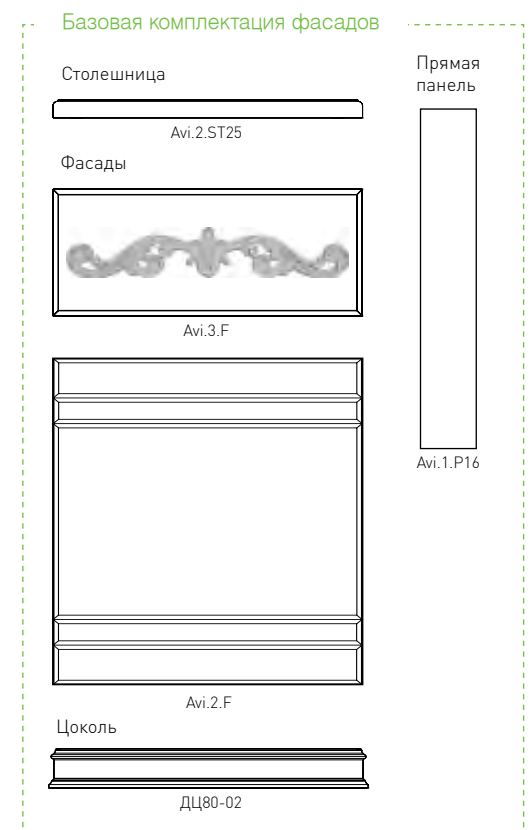

Габаритный размер 1-ой секции фасада



Ширина, x*

- min: 510 мм
- max: 1080 мм
- эталон: 510, 570, 820, 950 мм

Высота, y**

- min: 1950 мм
- max: 2150 мм
- эталон: 2 080 мм

Глубина, z

- эталон: 64 мм

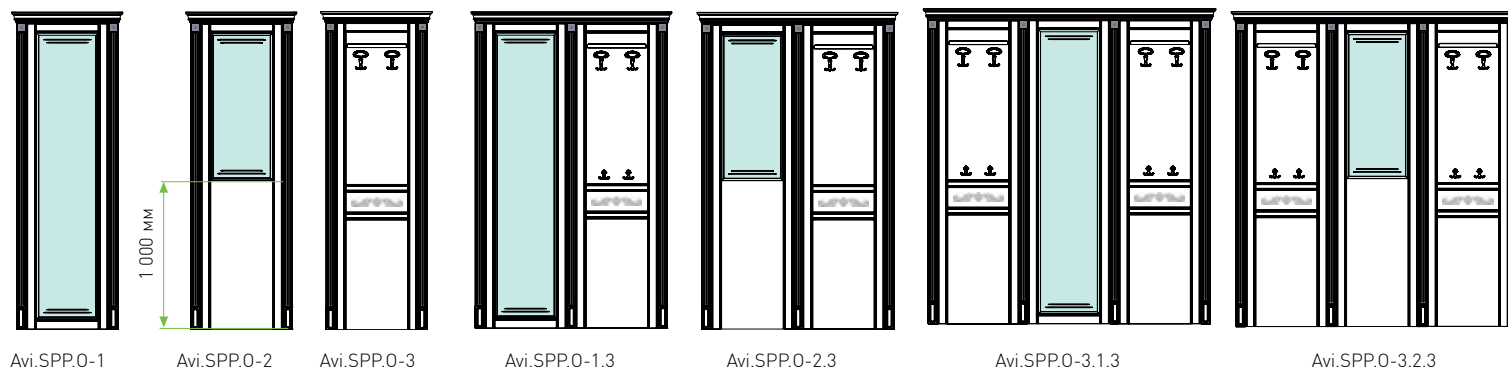

*ширина указана между пилястрами 1-ой секции. Ширина 1-ой пилястры 60 мм
 **Высота указана без учета декоративного карниза. Высота дек. Карниза 76 мм

Габаритные размеры модели



Ширина, x

- min: 426 мм
- max: 600 мм
- эталон: 426

Высота, y

- min: 486 мм
- max: 1 325 мм
- эталон: 971 мм

Глубина, z

- min: 410 мм
- max: 610 мм
- эталон: 450 мм

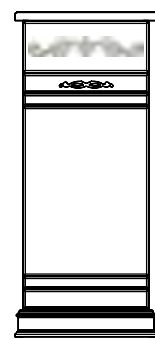

Avi.TPR-V1

Габаритные размеры модели



Ширина, x

- min: 426 мм
- max: 1 152 мм
- эталон: 426, 804 мм

Высота, y

- min: 709 мм
- max: 1 325 мм
- эталон: 971 мм

Глубина, z

- min: 410 мм
- max: 610 мм
- эталон: 450 мм

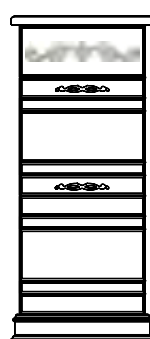

Avi.TPR-V2

Габаритные размеры модели



Ширина, x

- min: 752 мм
- max: 1 152 мм
- эталон: 804 мм

Высота, y

- min: 709 мм
- max: 1 325 мм
- эталон: 971 мм

Глубина, z

- min: 410 мм
- max: 610 мм
- эталон: 450 мм

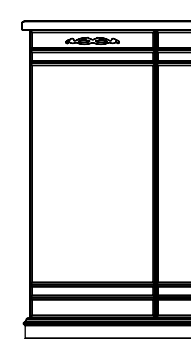

Avi.TPR-V3

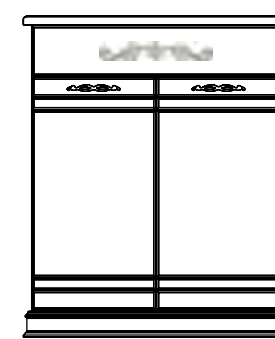

Avi.TPR-V4

Эталон - наилучшее соотношение размеров, при которых максимально выражены эстетические и эксплуатационные свойства изделия



Тумба для прихожей, высокая

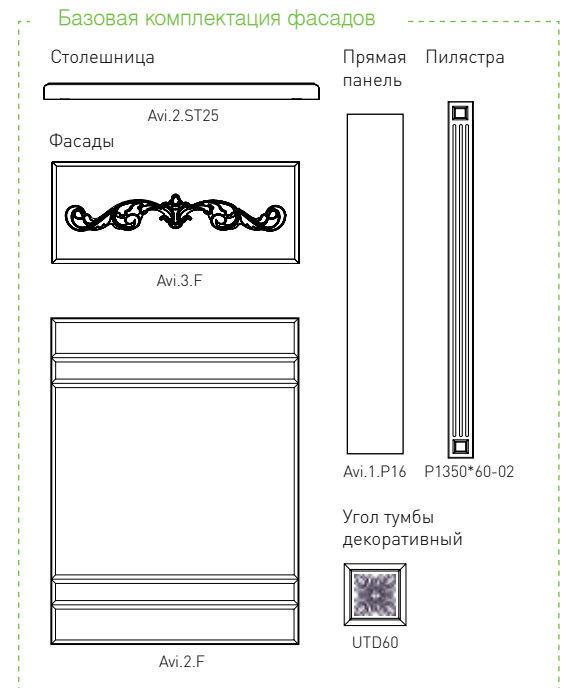

Тумба для прихожей, низкая

Без пилястр



С пилястрами

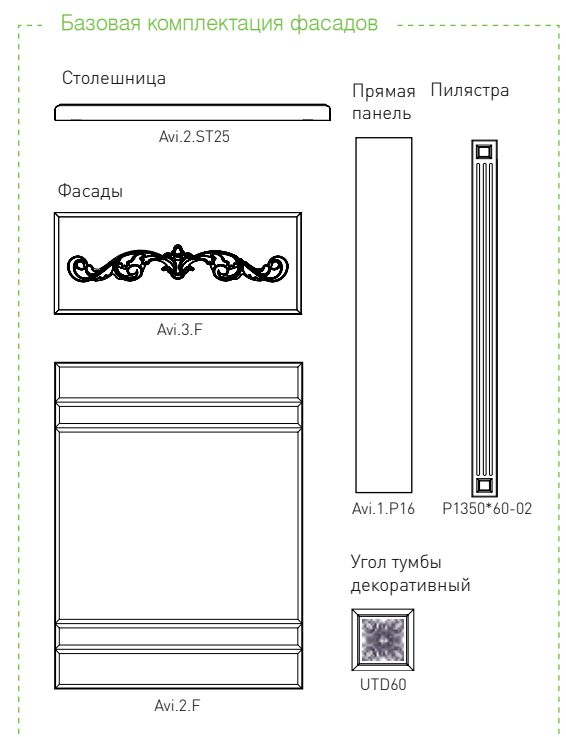

Габаритные размеры модели



Ширина, x

- min: 550 мм
- max: 724 мм
- эталон: 550 мм

Высота, y

- min: 709 мм
- max: 1 325 мм
- эталон: 971 мм

Глубина, z

- min: 410 мм
- max: 610 мм
- эталон: 450 мм

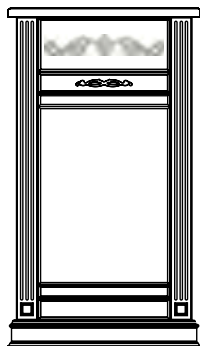

Avi.TPR.O-V1

Габаритные размеры модели



Ширина, x

- min: 550 мм
- max: 1 276 мм
- эталон: 550, 804 мм

Высота, y

- min: 709 мм
- max: 1 325 мм
- эталон: 971 мм

Глубина, z

- min: 410 мм
- max: 610 мм
- эталон: 450 мм

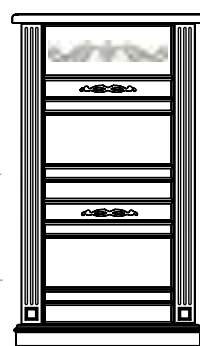

Avi.TPR.O-V2

Габаритные размеры модели



Ширина, x

- min: 876 мм
- max: 1 276 мм
- эталон: 928 мм

Высота, y

- min: 709 мм
- max: 1 325 мм
- эталон: 971 мм

Глубина, z

- min: 410 мм
- max: 610 мм
- эталон: 450 мм

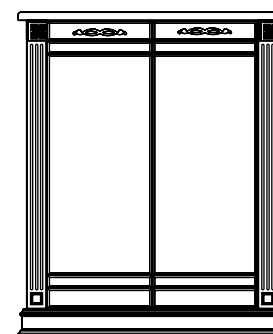

Avi.TPR.O-V3

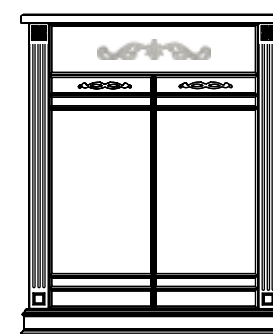

Avi.TPR.O-V4

Габаритные размеры модели



Ширина, x

- min: 400 мм
- max: 1152 мм
- эталон: 426, 804 мм

Высота, y

- min: 419 мм
- max: 550 мм
- эталон: 461 мм

Глубина, z

- min: 410 мм
- max: 610 мм
- эталон: 450 мм

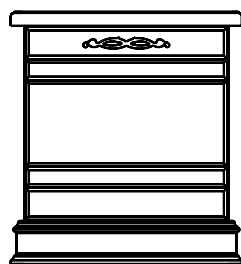

Avi.TPR-N1

Габаритные размеры модели



Ширина, x

- min: 752 мм
- max: 1 152 мм
- эталон: 804 мм

Высота, y

- min: 419 мм
- max: 550 мм
- эталон: 461 мм

Глубина, z

- min: 410 мм
- max: 610 мм
- эталон: 450 мм

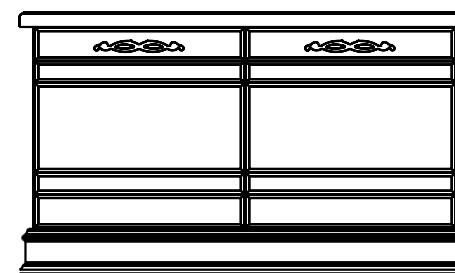

Avi.TPR-N2



Ширина, x

- min: 524 мм
- max: 1 276 мм
- эталон: 550, 928 мм

Высота, y

- min: 419 мм
- max: 550 мм
- эталон: 461 мм

Глубина, z

- min: 410 мм
- max: 610 мм
- эталон: 450 мм

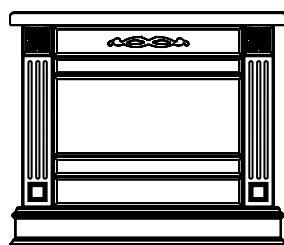

Avi.TPR.O-N1



Ширина, x

- min: 876 мм
- max: 1 276 мм
- эталон: 928 мм

Высота, y

- min: 419 мм
- max: 550 мм
- эталон: 461 мм

Глубина, z

- min: 410 мм
- max: 610 мм
- эталон: 450 мм

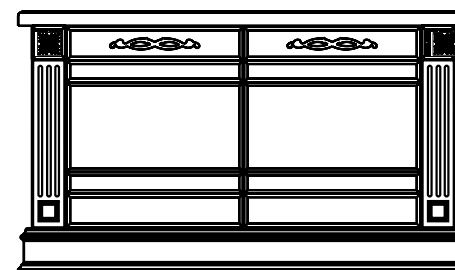

Avi.TPR.O-N2

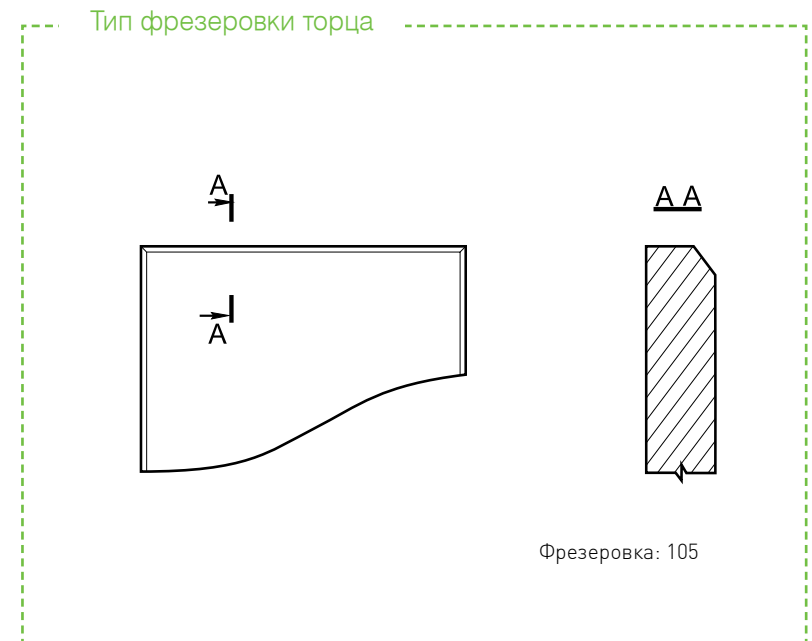
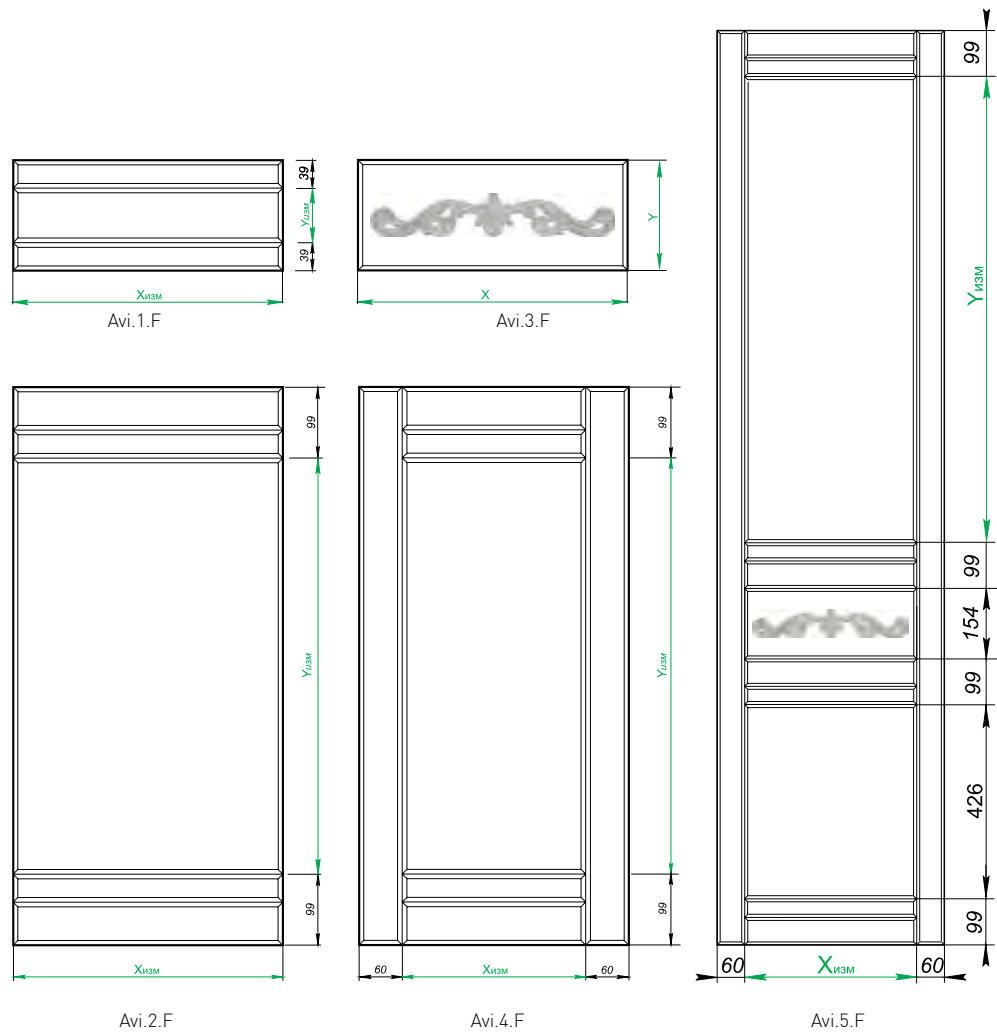

Облицовка с 1-ой стороны	Облицовка с 2-ух сторон	Наполнение фасада	X min ширина, мм	X max ширина, мм	Y min высота, мм	Y max высота, мм	Толщина, мм	Направление текстуры
Avi.1.F	-	МДФ	230	1 200	117	2700	16	по высоте
Avi.2.F	-	МДФ	230	1 200	221	2700	16	по высоте
Avi.3.F	-	МДФ	376	1 200	154	2700	16	по высоте
Avi.4.F	-	МДФ	296	1 200	221	2700	16	по высоте
Avi.5.F	-	МДФ	496	1 200	1556	2700	16	по высоте

X ИЗМ – изменяемые размеры по ширине при изменении габаритов фасада

Y ИЗМ – изменяемые размеры по высоте при изменении габаритов фасада



Аvi.1.FV

Аvi.2.FV

Аvi.3.FV

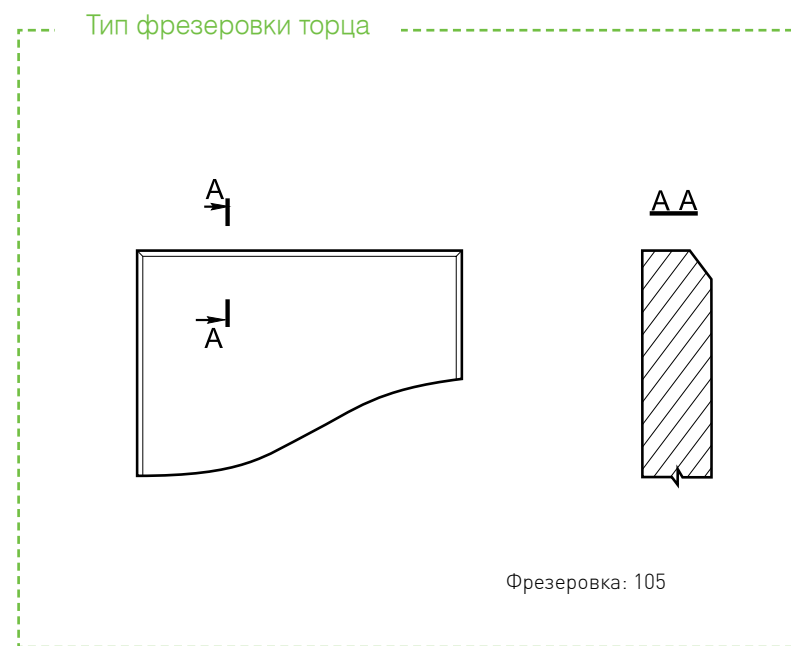

Облицовка с 1-ой стороны	Облицовка с 2-ух сторон	Наполнение фасада	X min ширина, мм	X max ширина, мм	Y min высота, мм	Y max высота, мм	Толщина, мм	Направление текстуры
Аvi.1.FV(z.sat)/1+0	Аvi.1.FV(z.sat)/1+1	Зеркало сатинат	296	1 200	280	2 700	16	по высоте
Аvi.1.FV(z)/1+0	Аvi.1.FV(z)/1+1	Зеркало	296	1 200	280	2 700	16	по высоте
Аvi.1.FV(st.sat)/1+0	Аvi.1.FV(st.sat)/1+1	Стекло сатинат	296	1 200	280	2 700	16	по высоте
Аvi.1.FV(st)/1+0	Аvi.1.FV(st)/1+1	Стекло	296	1 200	280	2 700	16	по высоте
Аvi.2.FV(z.sat)/1+0	Аvi.2.FV(z.sat)/1+1	Зеркало сатинат	496	1 200	1 556	2 700	16	по высоте
Аvi.2.FV(z)/1+0	Аvi.2.FV(z)/1+1	Зеркало	496	1 200	1 556	2 700	16	по высоте
Аvi.2.FV(st.sat)/1+0	Аvi.2.FV(st.sat)/1+1	Стекло сатинат	496	1 200	1 556	2 700	16	по высоте
Аvi.2.FV(st)/1+0	Аvi.2.FV(st)/1+1	Стекло	496	1 200	1 556	2 700	16	по высоте
Аvi.3.FV(z.sat)/1+0	Аvi.3.FV(z.sat)/1+1	Зеркало сатинат	496	1 200	1 556	2 700	16	по высоте
Аvi.3.FV(z)/1+0	Аvi.3.FV(z)/1+1	Зеркало	496	1 200	1 556	2 700	16	по высоте
Аvi.3.FV(st.sat)/1+0	Аvi.3.FV(st.sat)/1+1	Стекло сатинат	496	1 200	1 556	2 700	16	по высоте
Аvi.3.FV(st)/1+0	Аvi.3.FV(st)/1+1	Стекло	496	1 200	1 556	2 700	16	по высоте

X ИЗМ – изменяемые размеры по ширине при изменении габаритов фасада

Y ИЗМ – изменяемые размеры по высоте при изменении габаритов фасада

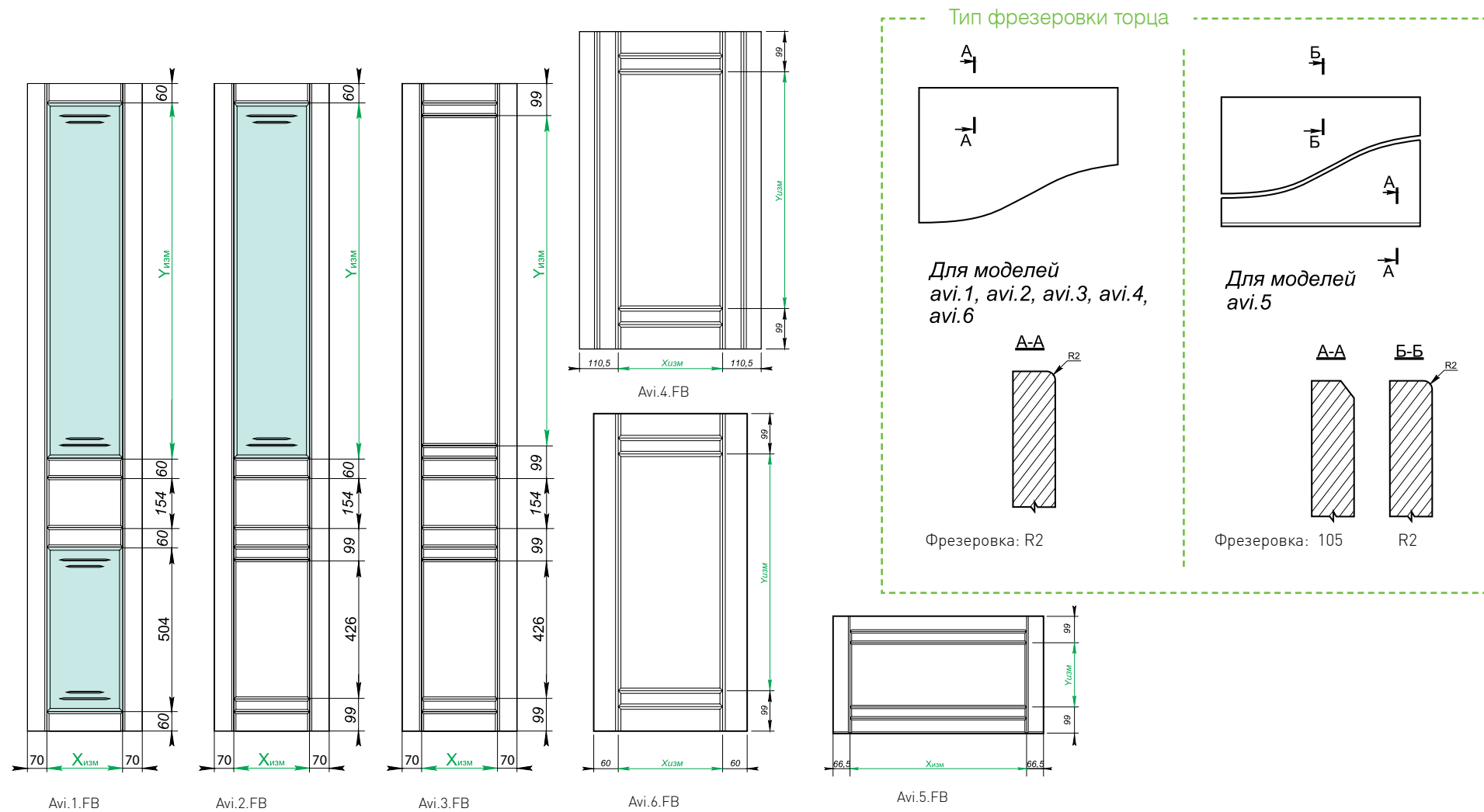

Облицовка с 1-ой стороны	Облицовка с 2-ух сторон	Наполнение фасада	X min ширина, мм	X max ширина, мм	Y min высота, мм	Y max высота, мм	Толщина, мм	Направление текстуры
Avi.1.FB(st)/1+0	Avi.1.FB(st)/1+1	Стекло	296	1 200	1 556	2 700	16	по высоте
Avi.1.FB(st.sat)/1+0	Avi.1.FB(st.sat)/1+1	Стекло сатинат	296	1 200	1 556	2 700	16	по высоте
Avi.2.FB(st)/1+0	Avi.2.FB(st)/1+1	Стекло	296	1 200	1 556	2 700	16	по высоте
Avi.2.FB(st.sat)/1+0	Avi.2.FB(st.sat)/1+1	Стекло сатинат	296	1 200	1 556	2 700	16	по высоте
Avi.3.FB/1+0	Avi.3.FB/1+1	МДФ	180	1 200	1 556	2 700	16	по высоте
Avi.4.FB/1+0		МДФ	397	1 200	626	2 700	16	по высоте
	Avi.5.FB/1+1	МДФ	700	1 200	154	2 700	16	по высоте
Avi.6.FB/1+0		МДФ	296	1 200	221	2 700	16	по высоте

X ИЗМ – изменяемые размеры по ширине при изменении габаритов фасада

Y ИЗМ – изменяемые размеры по высоте при изменении габаритов фасада

Прямые панели, полки

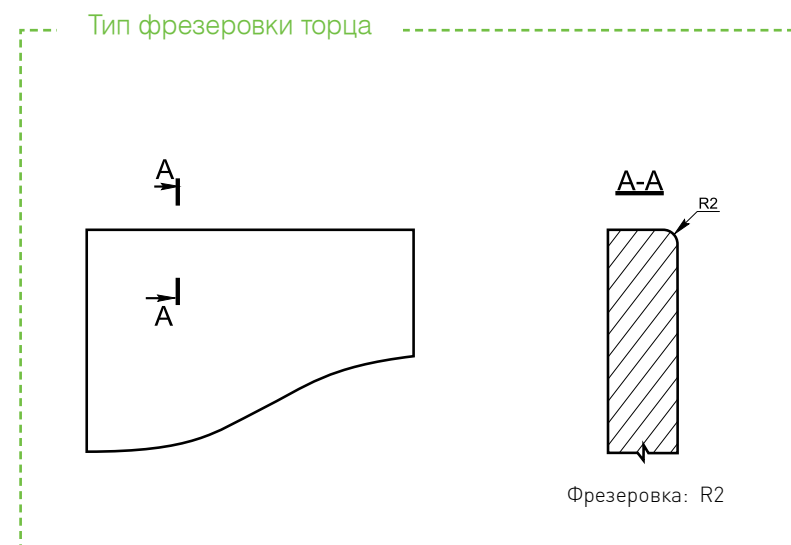
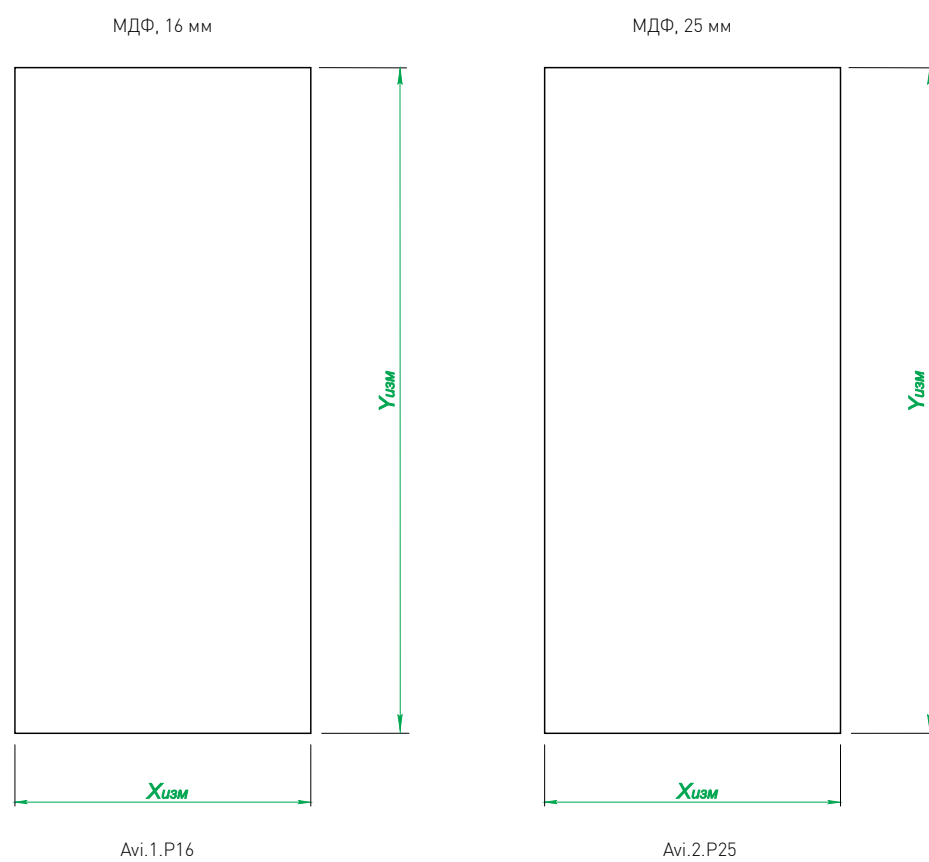

Облицовка с 1-ой стороны	Облицовка с 2-ух сторон	Наполнение фасада	X min ширина, мм	X max ширина, мм	Y min высота, мм	Y max высота, мм	Толщина, мм	Направление текстуры
Avi.1.P16/1+0	Avi.1.P16/1+1	МДФ	154	1 200	154	2 700	16	по высоте
Avi.2.P25/1+0	Avi.2.P25/1+1	МДФ	154	1 200	154	2 700	25	по высоте

X ИЗМ – изменяемые размеры по ширине при изменении габаритов фасада

Y ИЗМ – изменяемые размеры по высоте при изменении габаритов фасада

Столешницы

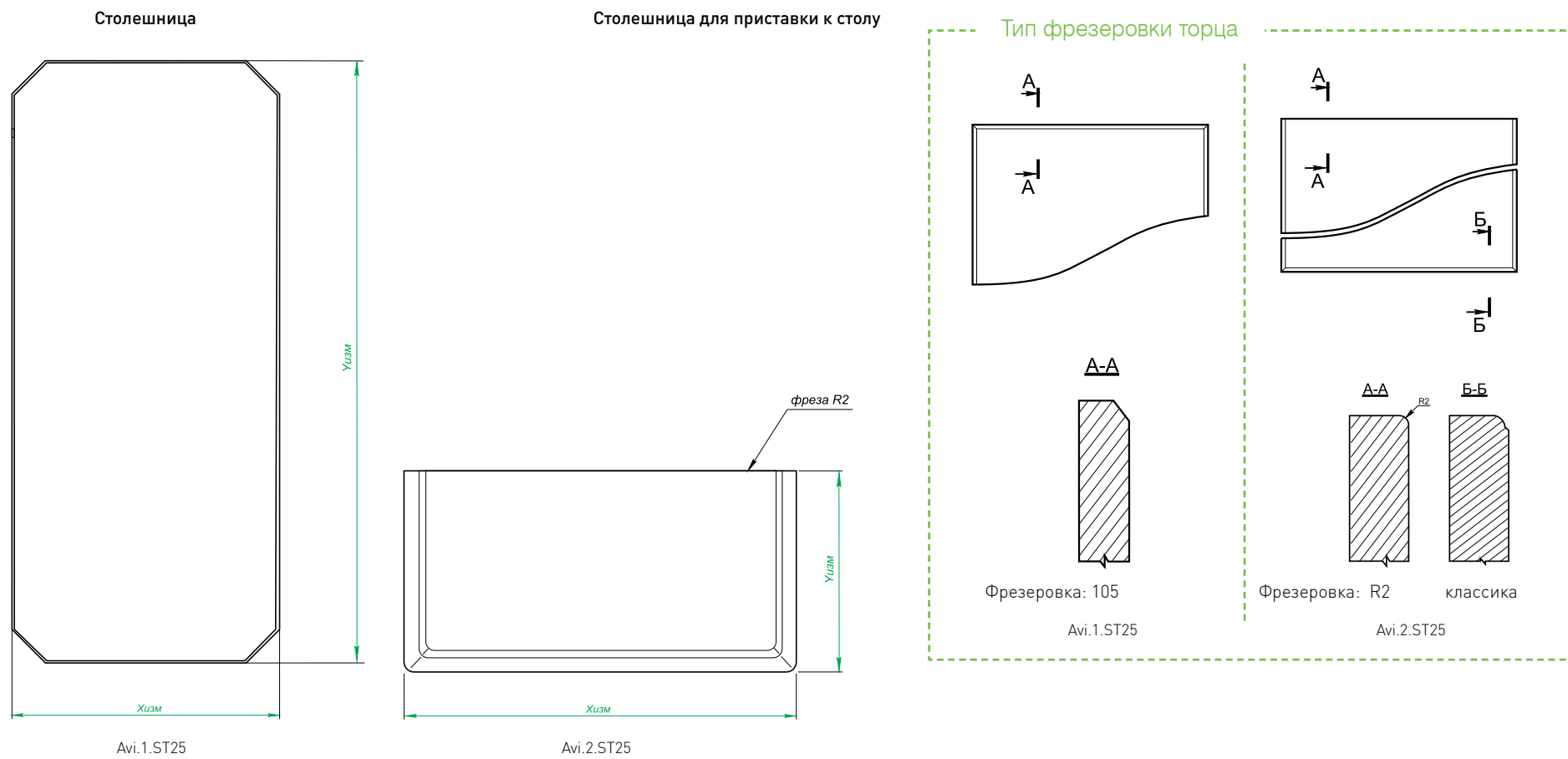

Облицовка с 1-ой стороны	Облицовка с 2-ух сторон	Наполнение фасада	X min ширина, мм	X max ширина, мм	Y min высота, мм	Y max высота, мм	Толщина, мм	Направление текстуры
Avi.1.ST25	-	МДФ	800	1 200	1 300	2 700	25	по высоте
Avi.2.ST25	-	МДФ	296	1 200	154	2 700	25	по высоте
Avi.2.ST16	-	МДФ	296	1 200	154	2 700	16	по высоте

Х ИЗМ – изменяемые размеры по ширине при изменении габаритов фасада

У ИЗМ – изменяемые размеры по высоте при изменении габаритов фасада

Стеновые панели для прихожей

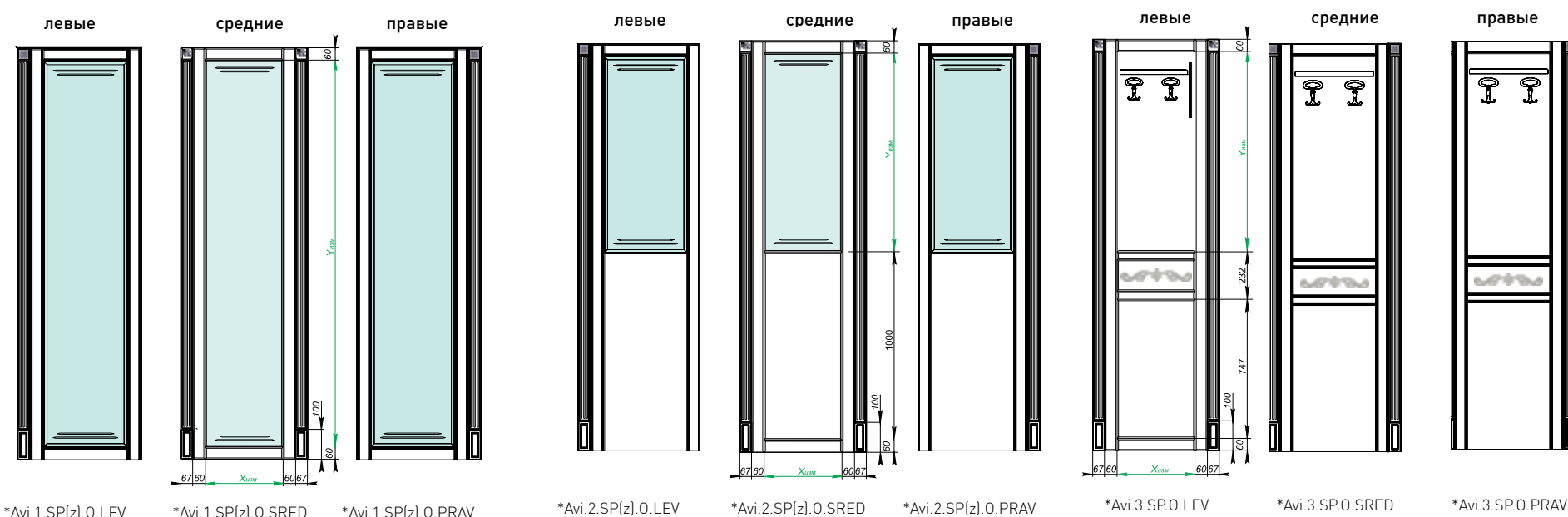

Стеновые панели. Зеркало, ТВ

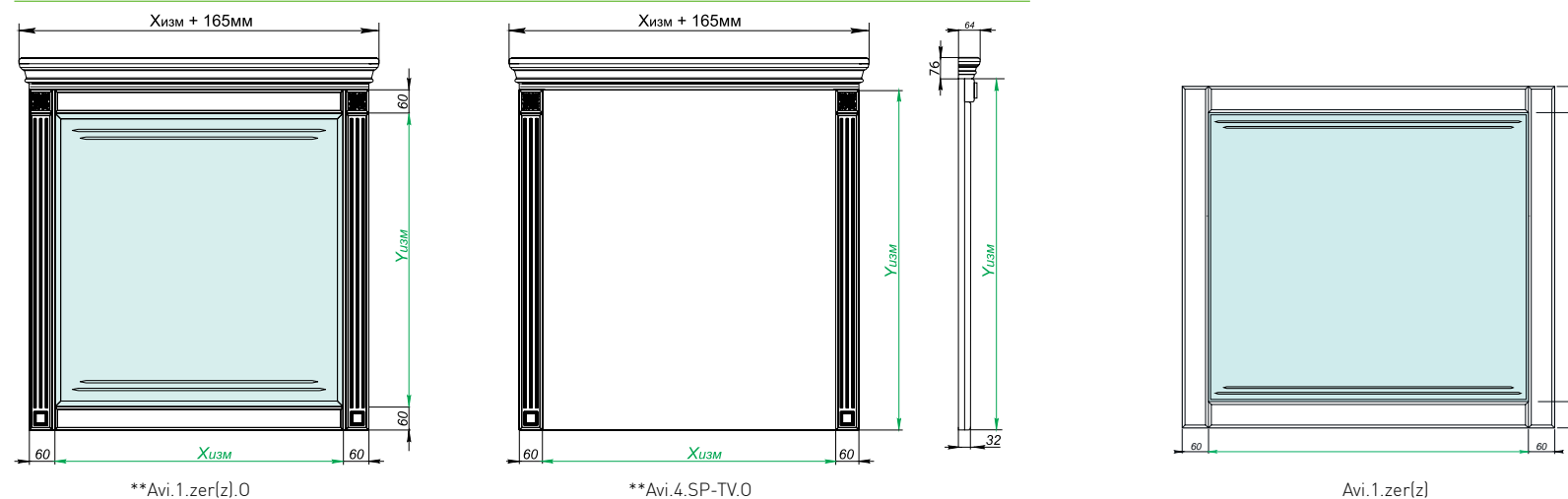

Облицовка с 1-ой стороны	Облицовка с 2-ух сторон	Наполнение фасада	X min ширина, мм	X max ширина, мм	Y min высота, мм	Y max высота, мм	Толщина, мм	Направление текстуры
Avi.1.SP(z).0.LEV	-	Зеркало/МДФ	510	1 200	1 556	2 700	41	по высоте
Avi.1.SP(z).0.PRAV	-	Зеркало/МДФ	510	1 200	1 556	2 700	41	по высоте
Avi.1.SP(z).0.SRED	-	Зеркало/МДФ	510	1 200	1 556	2 700	41	по высоте
Avi.2.SP(z).0.LEV	-	Зеркало	510	1 200	1 556	2 700	41	по высоте
Avi.2.SP(z).0.PRAV	-	Зеркало	510	1 200	1 556	2 700	41	по высоте
Avi.2.SP(z).0.SRED	-	Зеркало	510	1 200	1 556	2 700	41	по высоте
Avi.3.SP.0.LEV	-	МДФ	510	1 200	1 556	2 700	41	по высоте
Avi.3.SP.0.PRAV	-	МДФ	510	1 200	1 556	2 700	41	по высоте
Avi.3.SP.0.SRED	-	МДФ	510	1 200	1 556	2 700	41	по высоте
Avi.4.SP-TV.0	-	МДФ	1 080	1 904	682	1 282	64	по ширине
Avi.1.zer(z)	-	Зеркало	376	1 200	296	2 700	16	по высоте
Avi.1.zer(z).0	-	Зеркало	376	1 200	378	2 700	64	по высоте

X ИЗМ – изменяемые размеры по ширине при изменении габаритов фасада

Y ИЗМ – изменяемые размеры по высоте при изменении габаритов фасада

* поставляется в сборе с пилястрами

** поставляется в сборе с пилястрами и декоративным карнизом

Кроватные фасады

Изголовье

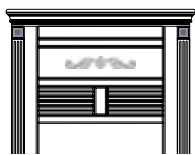

Изг 80

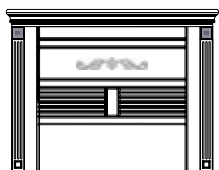

Изг 90

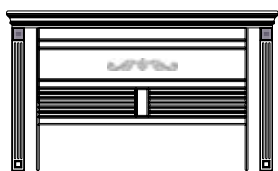

Изг 120

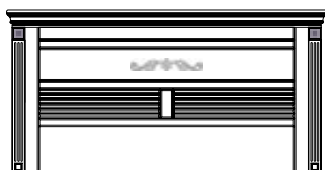

Изг 140

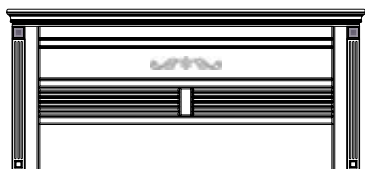

Изг 160

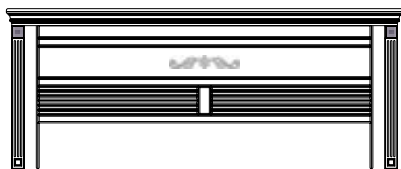

Изг 180



Изг 200

Изножье

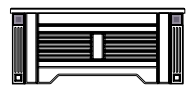

Изн 80

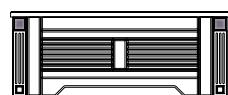

Изн 90

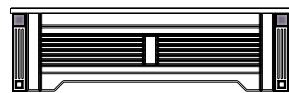

Изн 120

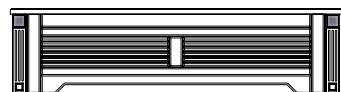

Изн 140

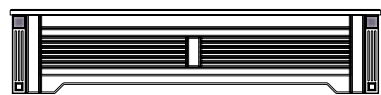

Изн 160

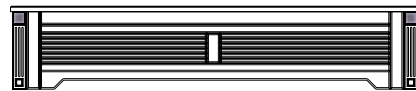

Изн 180

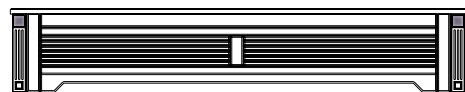

Изн 200

Царга

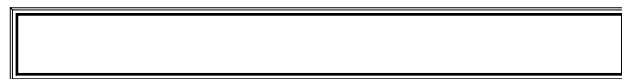

Цар 185

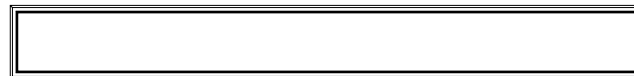

Цар 190

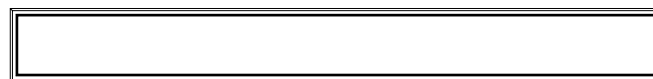

Цар 195

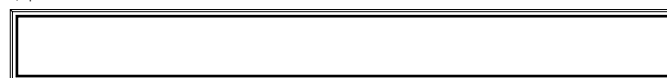

Цар 200

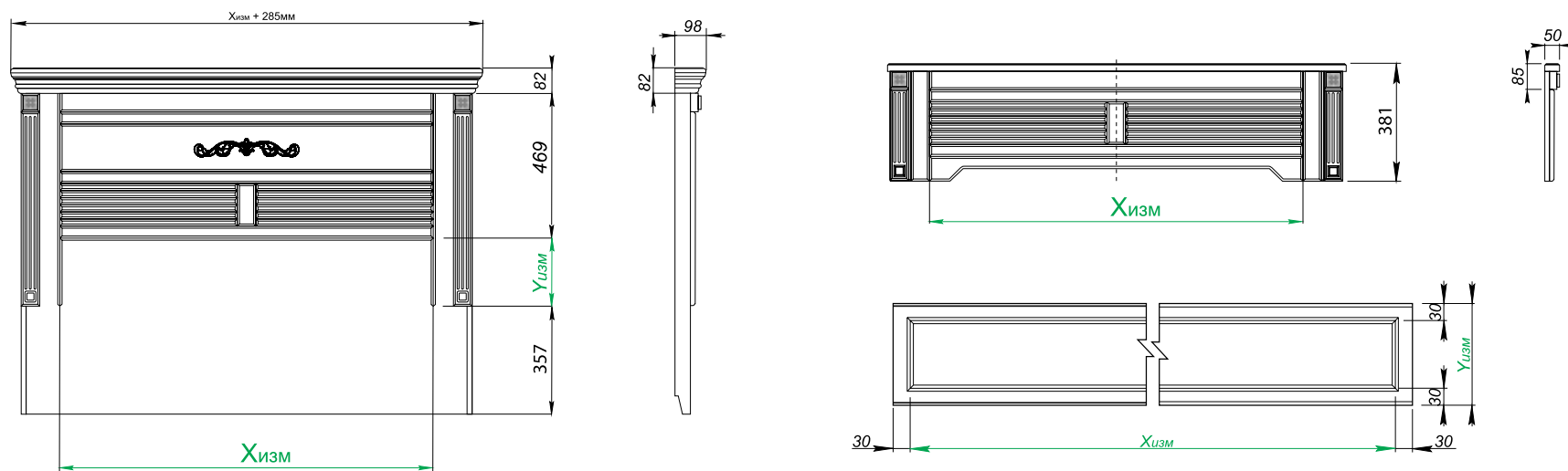
Изголовье, МДФ.98

Облицовка с 1-ой стороны	Облицовка с 2-ух сторон	ширина матраца, мм	Наполнение фасада	X min ширина, мм	X max ширина, мм	Y min высота, мм	Y max высота, мм	Толщина, мм	Направление текстуры
Avi.80.lzg	-	800	МДФ	905	2 305	968	1 250	98	по ширине
Avi.90.lzg	-	900	МДФ	905	2 305	968	1 250	98	по ширине
Avi.120.lzg	-	1 200	МДФ	905	2 305	968	1 250	98	по ширине
Avi.140.lzg	-	1 400	МДФ	905	2 305	968	1 250	98	по ширине
Avi.160.lzg	-	1 600	МДФ	905	2 305	968	1 250	98	по ширине
Avi.180.lzg	-	1 800	МДФ	905	2 305	968	1 250	98	по ширине
Avi.200.lzg	-	2 000	МДФ	905	2 305	968	1 250	98	по ширине

Изножье, МДФ.50

Облицовка с 1-ой стороны	Облицовка с 2-ух сторон	ширина матраца, мм	Наполнение фасада	X min ширина, мм	X max ширина, мм	Y min высота, мм	Y max высота, мм	Толщина, мм	Направление текстуры
Avi.80.lzn	-	800	МДФ	880	2 280	381	381	50	по ширине
Avi.90.lzn	-	900	МДФ	880	2 280	381	381	50	по ширине
Avi.120.lzn	-	1 200	МДФ	880	2 280	381	381	50	по ширине
Avi.140.lzn	-	1 400	МДФ	880	2 280	381	381	50	по ширине
Avi.160.lzn	-	1 600	МДФ	880	2 280	381	381	50	по ширине
Avi.180.lzn	-	1 800	МДФ	880	2 280	381	381	50	по ширине
Avi.200.lzn	-	2 000	МДФ	880	2 280	381	381	50	по ширине

Фасад - царга, МДФ.25

Облицовка с 1-ой стороны	Облицовка с 2-ух сторон	Наполнение фасада	X min ширина, мм	X max ширина, мм	Y min высота, мм	Y max высота, мм	Толщина, мм	Направление текстуры
Avi.1.FC	-	МДФ	1 610	2 210	200	356	25	по ширине

поставляется в сборе с пилястрами и декоративным карнизом

Обрамление

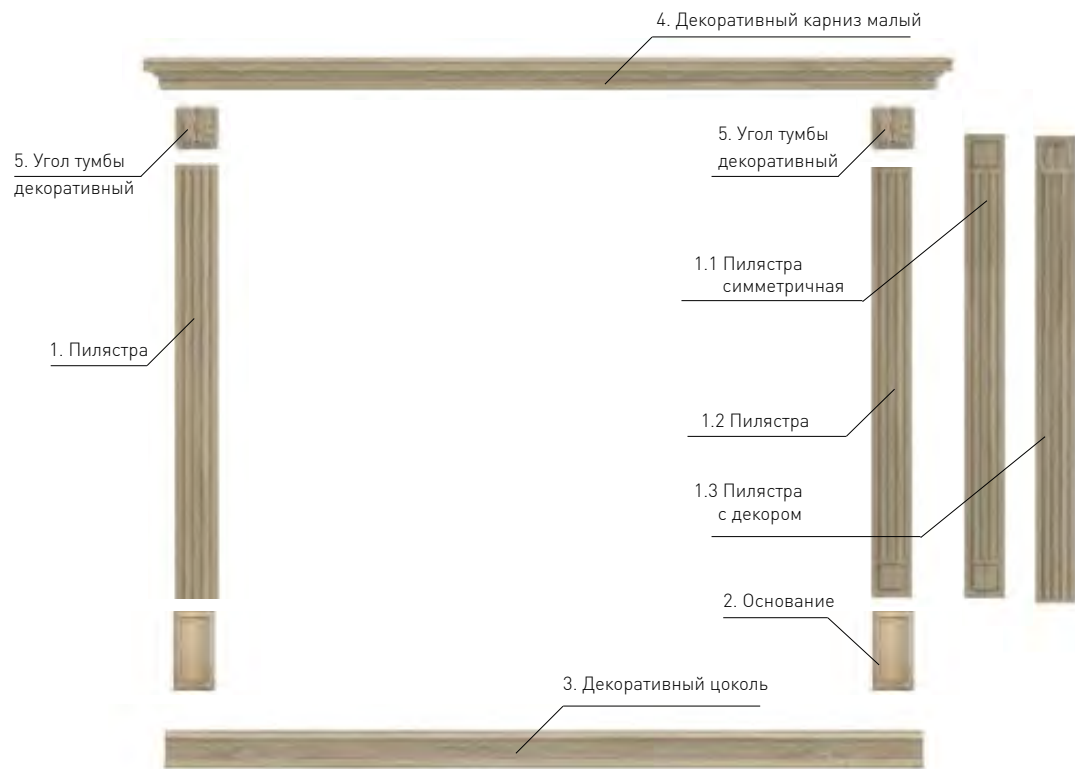

Наименование	Облицовка с 1-ой стороны	Облицовка с 2-ух сторон	Наполнение фасада	Размер
1.1 Пилыстра симметричная, МДФ 16 мм	P1350x60-02	-	МДФ	1350x60 мм
1.2 Пилыстра, МДФ 16 мм	П60-01		МДФ	2700x60 мм
1.3 Пилыстра с декором, МДФ 16 мм		PD-60-1/1+1	МДФ	
2. Основание, МДФ 25 мм	O60-01		МДФ	150x60 мм
3. Декоративный цоколь, МДФ 25 мм	ДЦ80-02		МДФ	2700x80 мм
4. Декоративный карниз малый, МДФ 25 мм	ДКМ80-01		МДФ	2700x80 мм
5. Угол тумбы декоративный, МДФ 25 мм	UTD60		МДФ	60x60 мм

Малый декоративный карниз

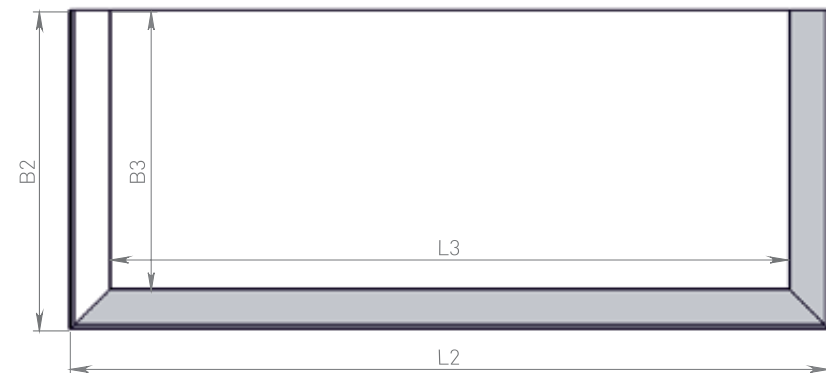
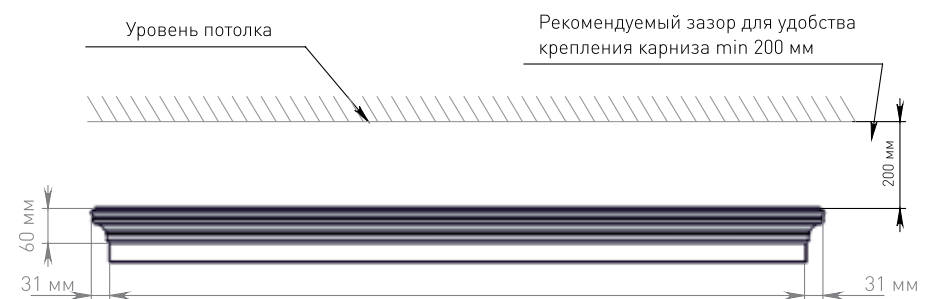
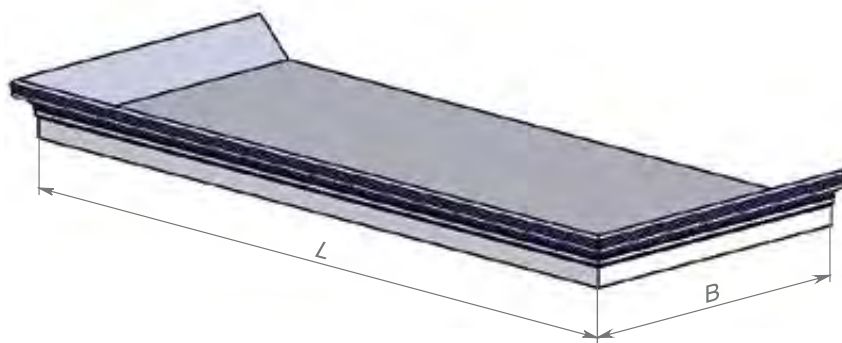

- B - размер установки бокового карниза
- B2 - габаритная глубина карниза = B + 31
- B3 - размер внутреннего соединения бокового карниза = B - 35
- L - размер установки фронтального карниза
- L2 - габаритная ширина карниза
- L3 - размер внутреннего соединения фронтального карниза = L - 70

Обработка стекла и зеркала

Стеклоиная вставка

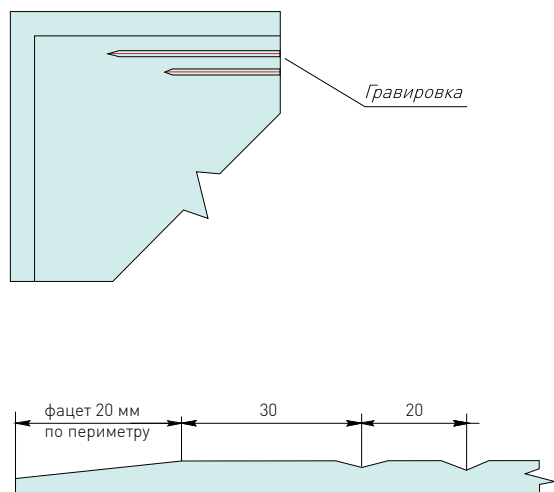

Материал:

- 4 варианта стеклоиного витража на выбор:
- стекло 4 мм прозрачное
- зеркало 4 мм с серебряным отражающим покрытием
- стекло 4 мм, матирование химическим травлением поверхности
- зеркало 4 мм, матирование химическим травлением поверхности

По периметру витража выполнен фацет шириной 20 мм.

Рисунок и линии на стекле выполнены методом полированной гравировки. Толщина линии - 6 мм.



Схема монтажа декоративного карниза



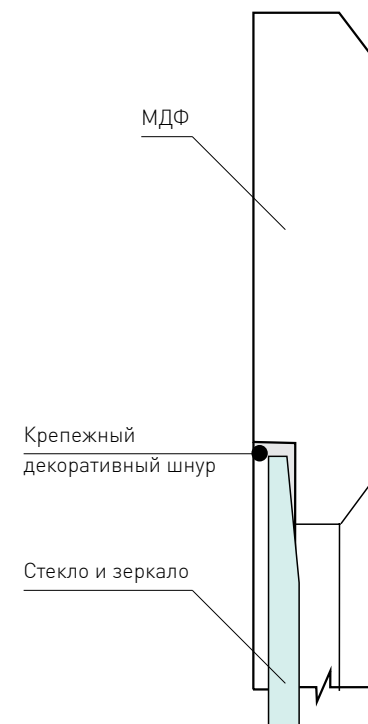
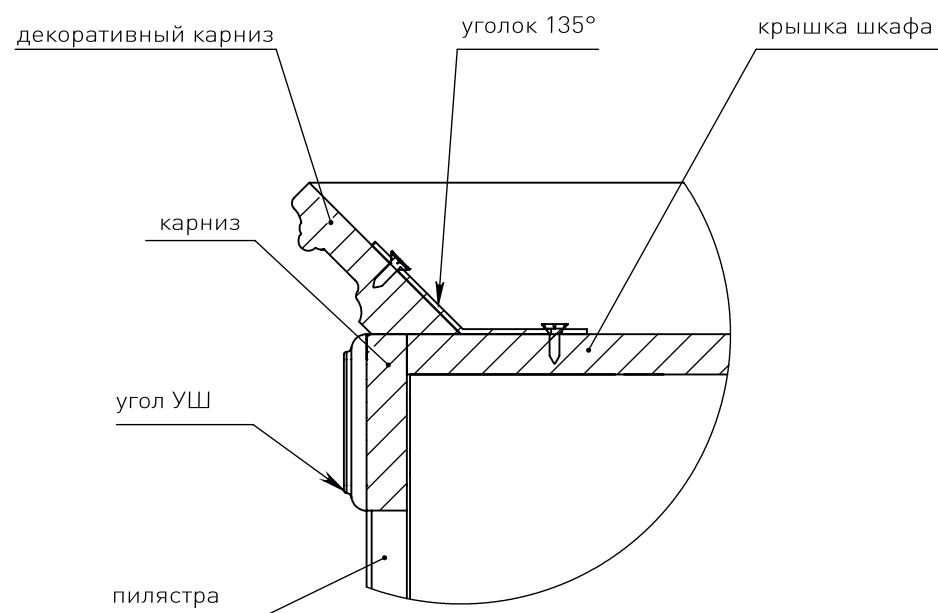
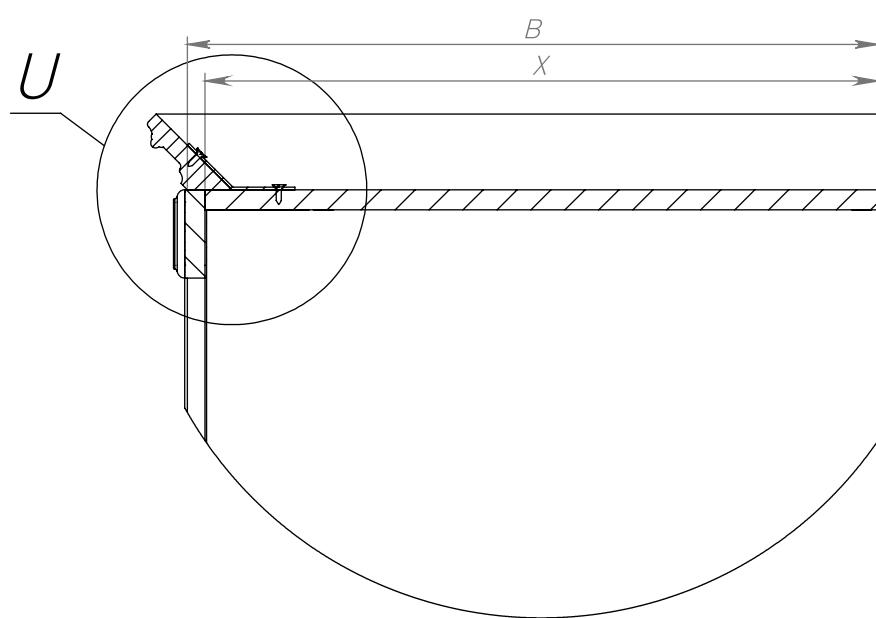

B - размер установки бокового карниза = X + 14

X - габаритная глубина шкафа

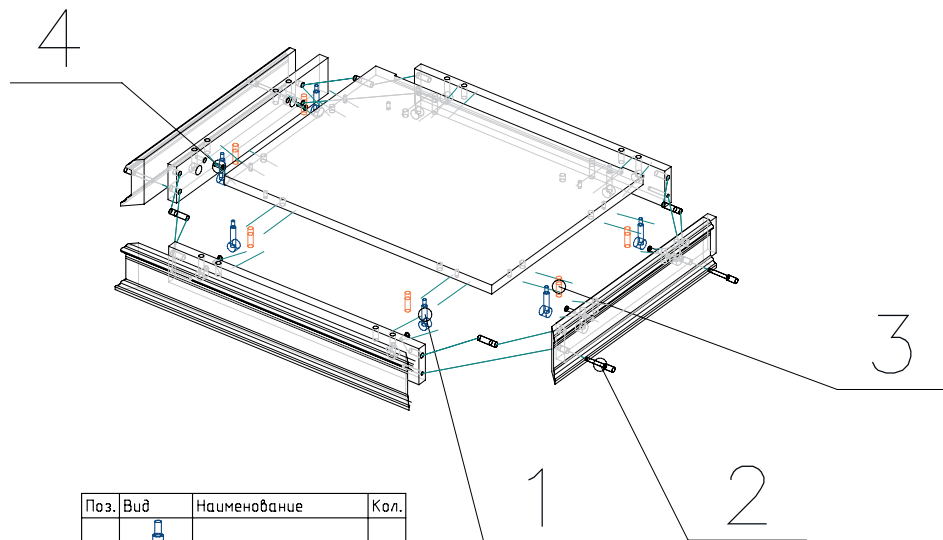
Схема монтажа декоративного цоколя



Поз.	Вид	Наименование	Кол.
1		Стяжка эксц. D15/34	8
2		Евровинт 7x50	8
3		Шкант 8x30	16
4		Шуруп 4x25	6

- Фасад – это элемент мебели, изготовленный из МДФ и облицованный декоративной пленкой
- Базовая комплектация фасадов – в базовую комплектацию мебели входят только фасадные элементы, выполненные из МДФ и облицованные декоративной пленкой. В комплектацию не входят, ручки, крючки, фурнитура, ЛДСП и др. элементы необходимые для завершения изделия.
- Габаритные размеры – наибольшая длина, ширина и высота мебели, с учетом выступов карниза, столешницы, цоколя и т.д.
- Эталонный размер – наилучшее соотношение размеров, при которых максимально выражены эстетические и эксплуатационные свойства изделия. Значительное отступление от эталонных размеров может повлечь ухудшение эстетических и эксплуатационных свойств.
- Модель мебели – это изделие в конкретном художественном и конструктивном исполнении по определенному проекту с присвоением артикула

Рекомендуемые размеры зазоров и выступов

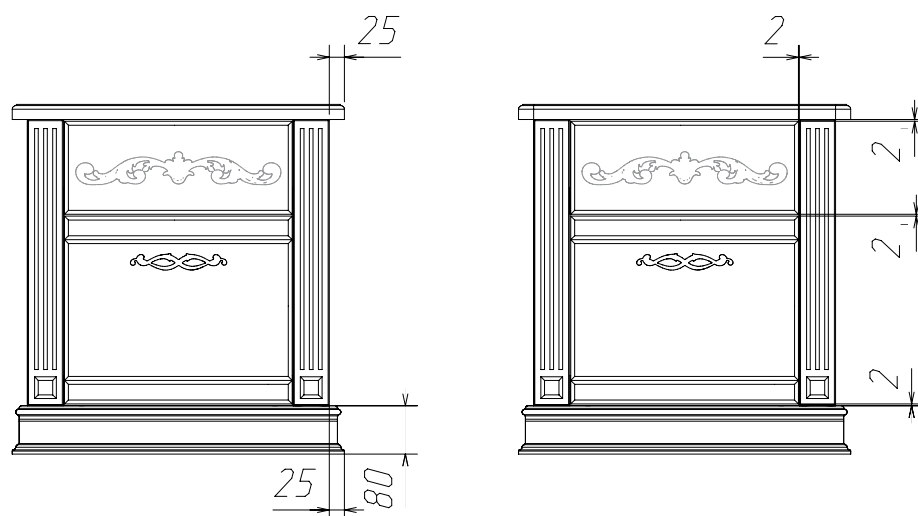

Внимание! Декоративные элементы нуждаются в высокоточном монтаже. Во избежании сколов, зазубрин и, как следствие, рекламаций, для распиловки декоративных карнизов необходимо использовать специальные модели пил. Предъявляйте высокие требования к заточке.

www.aristo.ru

