

СОДЕРЖАНИЕ

Коллекция раздвижных дверей

Коллекция Avignon.....	6
Коллекция Yvoire.....	16
Коллекция Versailles.....	26
Коллекция Florence.....	38
Коллекция Verona.....	50
Коллекция Venice.....	62
Технические ограничения.....	76
Цветовые палитры и матрицы.....	80
Зеркала и стекла.....	88
Ручки.....	89
Типы дверей и их установка.....	100
Обрамление.....	96
Обрамление для подвесных дверей с креплением на стену.....	102
Сборка элементов коллекции.....	107
Рекомендации.....	112

Коллекция межкомнатных дверей

Коллекция Avignon.....	116
Коллекция Yvoire.....	120
Коллекция Versailles.....	124
Коллекция Florence.....	128
Коллекция Verona.....	132
Коллекция Venice.....	136
Сборка и монтаж.....	140
Обрамление межкомнатных дверей.....	142
Схемы коробки и доборов.....	143
Обрамления.....	143
Варианты открывания межкомнатных дверей.....	144
Схемы габаритных размеров проема и полотна.....	145
Технические ограничения.....	148
Фурнитура.....	150
Рекомендации.....	155

Раздвижные двери / модельный ряд



AVIGNON
АВИНЬОН



YVOIRE
ИВУАР

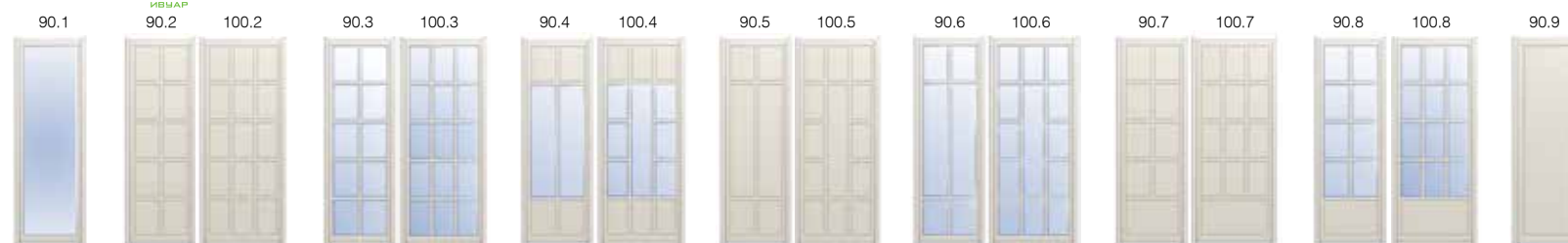

VERSAILLES
ВЕРСАЛЬ



FLORENCE
ФЛОРЕНЦИЯ



VERONA
ВЕРОНА



VENICE
ВЕНЕЦИЯ



Межкомнатные двери/модельный ряд



AVIGNON
АВИНЬОН

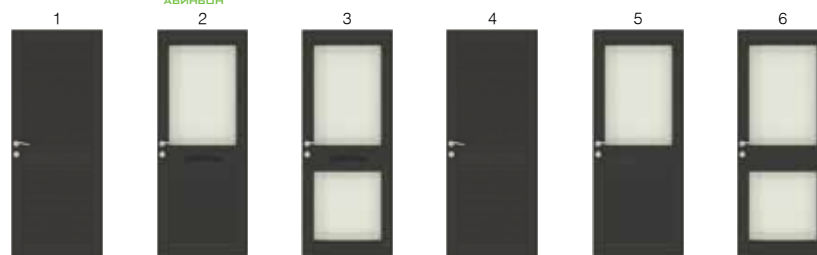

YVOIRE
ИВУАР



VERSAILLES
ВЕРСАЛЬ

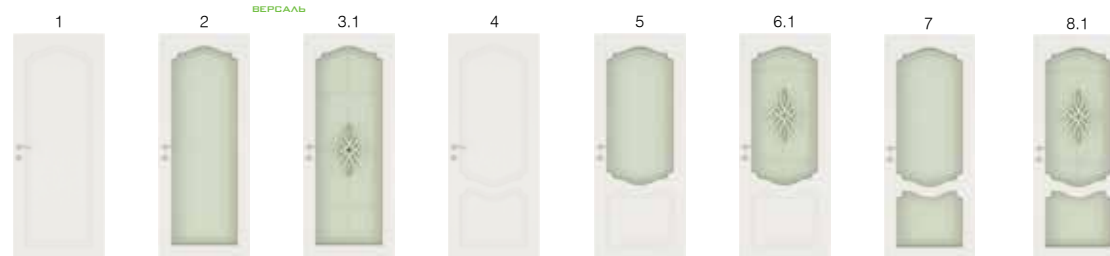

FLORENCE
ФЛОРЕНЦИЯ



VERONA
ВЕРОНА



VENICE
ВЕНЕЦИЯ



Цветовая палитра полотна | для межкомнатных и раздвижных дверей

Эмаль

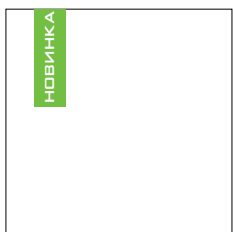

WHITE BASE
(НЕКОЛЕРОВАННЫЙ)
БЕЛЫЙ БАЗОВЫЙ

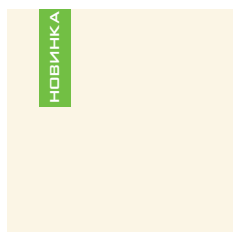

CREAM
(ПО RAL 9001)
КРЕМОВЫЙ



BASALT GREY
БАЗАЛЬТ СЕРЫЙ

Палитра RAL



Палитра NCS



Патинация эмали



BASALT GREY/
PATINA SILVER
БАЗАЛЬТ СЕРЫЙ/
ПАТИНА СЕРЕБРО

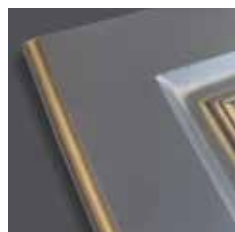

BASALT GREY/
PATINA GOLD
БАЗАЛЬТ СЕРЫЙ/
ПАТИНА ЗОЛОТО



WHITE BASE/
PATINA SILVER
БЕЛЫЙ БАЗОВЫЙ/
ПАТИНА СЕРЕБРО



WHITE BASE/
PATINA BEIGE
БЕЛЫЙ БАЗОВЫЙ/
ПАТИНА БЕЖЕВАЯ



WHITE BASE/
PATINA GOLD
БЕЛЫЙ БАЗОВЫЙ/
ПАТИНА ЗОЛОТО



CREAM/
PATINA SILVER
КРЕМОВЫЙ/
ПАТИНА СЕРЕБРО



CREAM/
PATINA BEIGE
КРЕМОВЫЙ/
ПАТИНА БЕЖЕВАЯ

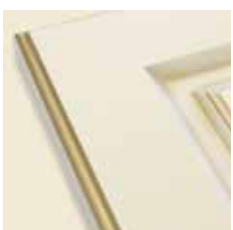

CREAM/
PATINA GOLD
КРЕМОВЫЙ/
ПАТИНА ЗОЛОТО

При выборе цвета по RAL и NCS, не из базовых цветов, рекомендуем заказать предварительный выкрас для согласования с заказчиком. Цена на не базовые цвета выше на 5% от стоимости заказа.

Цветовая палитра полотна | только для раздвижных дверей



WHITE MATTE
(Germany)
БЕЛЫЙ МАТОВЫЙ

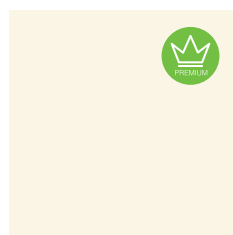

IVORY
(Germany)
СЛОНОВАЯ КОСТЬ

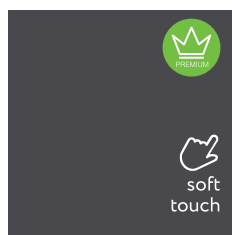

GREY SILK
СЕРЫЙ ШЕЛК



WHITE CREAM
БЕЛЫЙ КРЕМ



WHITE PEARL
БЕЛЫЙ ЖЕМЧУГ



GOLD
ЗОЛОТО



LINDEN
ЛИПА ОЛИВЬЕРА

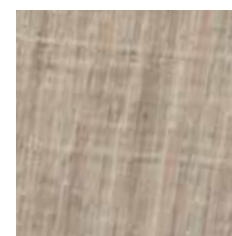

CANVAS GREY
ХОЛСТ СЕРЫЙ

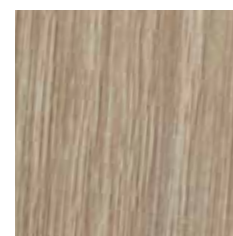

OAK SAHN
ДУБ САНОМА

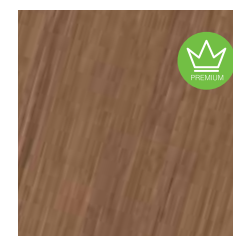

BROWN MARA OAK
(Italy)
ДУБ МАРА

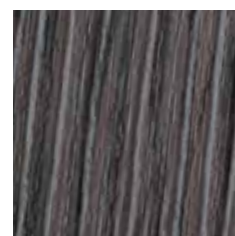

TABACCO
ВЕНГЕ ТАБАККО



TEAK
ТИКОВОЕ ДЕРЕВО

Цветовая палитра патинации полотна



WHITE MATTE/
PATINA SILVER
БЕЛЫЙ МАТОВЫЙ/
ПАТИНА СЕРЕБРО



WHITE MATTE/
PATINA BEIGE
БЕЛЫЙ МАТОВЫЙ/
ПАТИНА БЕЖЕВАЯ



WHITE MATTE/
PATINA GOLD
БЕЛЫЙ МАТОВЫЙ/
ПАТИНА ЗОЛОТО



IVORY/
PATINA SILVER
СЛОНОВАЯ КОСТЬ/
ПАТИНА СЕРЕБРО



IVORY/
PATINA BEIGE
СЛОНОВАЯ КОСТЬ/
ПАТИНА БЕЖЕВАЯ



IVORY/
PATINA GOLD
СЛОНОВАЯ КОСТЬ/
ПАТИНА ЗОЛОТО



BROWN MARA OAK/
PATINA GOLD
ДУБ МАРА/
ПАТИНА ЗОЛОТО



WHITE CREAM/
PATINA SILVER
БЕЛЫЙ КРЕМ/
ПАТИНА СЕРЕБРО



WHITE CREAM/
PATINA GOLD
БЕЛЫЙ КРЕМ/
ПАТИНА ЗОЛОТО



WHITE CREAM/
PATINA BEIGE
БЕЛЫЙ КРЕМ/
ПАТИНА БЕЖЕВАЯ



GREY SILK/
PATINA SILVER
СЕРЫЙ ШЕЛК/
ПАТИНА СЕРЕБРО

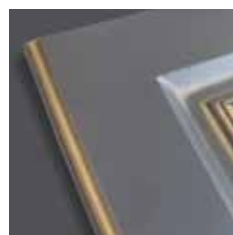

GREY SILK/
PATINA GOLD
СЕРЫЙ ШЕЛК/
ПАТИНА ЗОЛОТО



TABACCO/
PATINA SILVER
ВЕНГЕ ТАБАККО/
ПАТИНА СЕРЕБРО



BROWN MARA OAK/
PATINA BROWN
ДУБ МАРА/
ПАТИНА КОРИЧНЕВАЯ





Франция

Коллекция
классических дверей

Элегантность, романтика
и шик без претензий!

Коллекция с французским вкусом –
решение как для поклонников
легкого деревенского прованса,
так и для ценителей помпезных
дворцовых интерьеров!

AVIGNON
АВИНЬОН

6

YVOIRE
ИВУАР

16

VERSAILLES
ВЕРСАЛЬ

26



Коллекция «Avignon» (Авиньон) декорирована барельефом, отличается горизонтальной фрезеровкой, что перекликается с оконными ставнями в небольших французских прибрежных городах.

Зеркальные витражи с фацетом по периметру и горизонтальной гравировкой в верхней и нижней части подчеркнут игру света и добавят дверям роскоши.

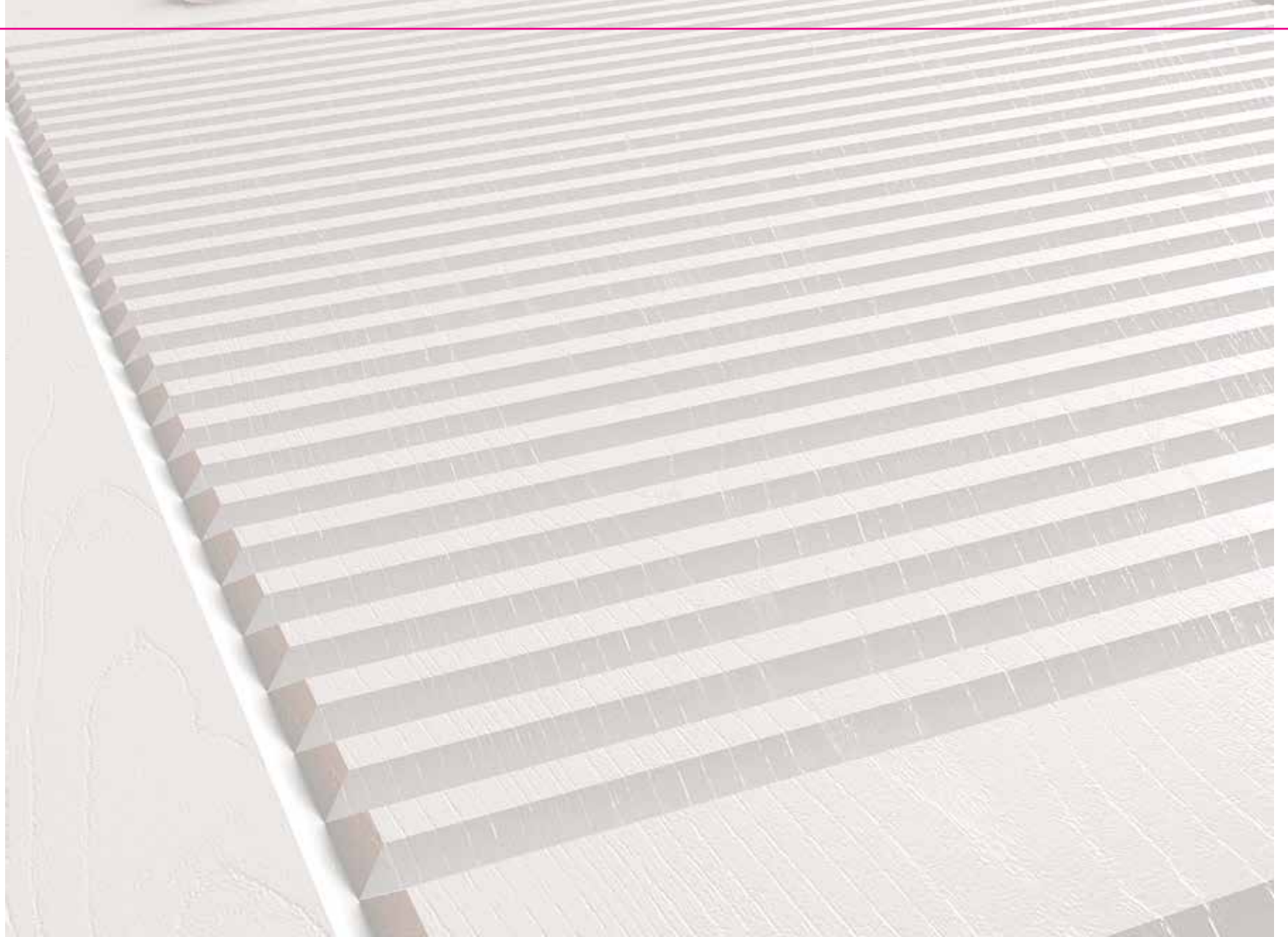

AVIGNON
АВИНЬОН

Раздвижные двери:
Avignon, Yvoire, Versailles





AVIGNON

АВИНЬОН

В интерьере

- Коллекция: Avignon (Авиньон)
- Цвет: White cream (Белый крем)

Двери:

Наименование	Артикул
Дверь односторонняя, раздвижная	Avi.2-Flat-DB-WC Avi.3-Flat-DB-WC

Мебель:

Наименование	Артикул
Кровать	Avi.KR-180
Тумба прикроватная	Avi.TP.O-2
Комод	Avi.Kom.O-5
Зеркало	Avi.ZerO.(z)

AVIGNON

АВИНЬОН



В интерьере

- Коллекция: Avignon (Авиньон)
- Цвет: White cream (Белый крем)

Двери:

Наименование	Фасадная сторона	Тыльная сторона
Дверь двухсторонняя, раздвижная	Avi.(z.sat).3	Avi.4
	Avi.(z.sat).3	Avi.(z).6

Мебель:







Наименование	Артикул
Кровать	Avi.KR-160
Тумба прикроватная	Avi.TP.O-2
Декоративная полка	Avi.1.dp

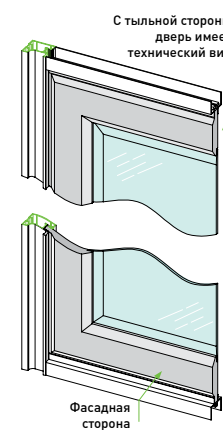



Односторонние двери



Модели с ФАСАДНОЙ стороны двери		Модели с ТЫЛЬНОЙ стороны двери												
		фото	1		2		3		4		5		6	
		№ модели	МДФ	зеркало	стекло	зеркало	стекло	МДФ	зеркало	стекло	зеркало	стекло		
фото	№ модели	вид наполнения	МДФ	зеркало	стекло	зеркало	стекло	МДФ	зеркало	стекло	зеркало	стекло		
	1	МДФ						✓	✓		✓			
	2	зеркало						✓	✓		✓			
		стекло								✓				
	3	зеркало						✓	✓		✓			
		стекло										✓		
	4	МДФ	✓	✓		✓		✓	✓		✓			
	5	зеркало	✓	✓		✓		✓	✓		✓			
		стекло			✓						✓			
	6	зеркало	✓	✓		✓		✓	✓		✓			
		стекло					✓					✓		

МДФ – наполнение МДФ

зеркало – наполнение зеркало, зеркало сатинат, зеркало бронза

стекло – наполнение стекло, стекло сатинат, стекло бронза



Технические ограничения коллекции...76-79
Матрица соответствий цвета полотная и профиля...86-87

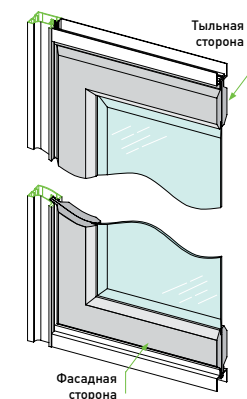

Примечание

1. При установке двухсторонних дверей из коллекции Авиньон используются только однополосные нижние и верхние направляющие, чтобы барельефный элемент не препятствовал свободному ходу дверей.

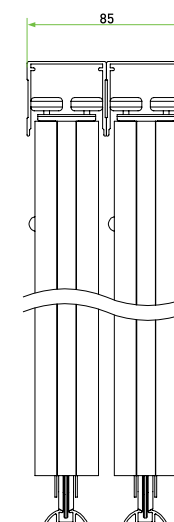

2. При использовании двух навесных направляющих необходимо устанавливать их на расстоянии 3 мм друг от друга.

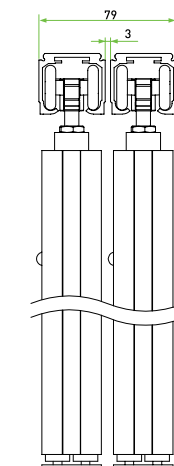

3. Для тыльной стороны возможно использовать только модели 4, 5, 6.

Конструктив

Размеры дверей

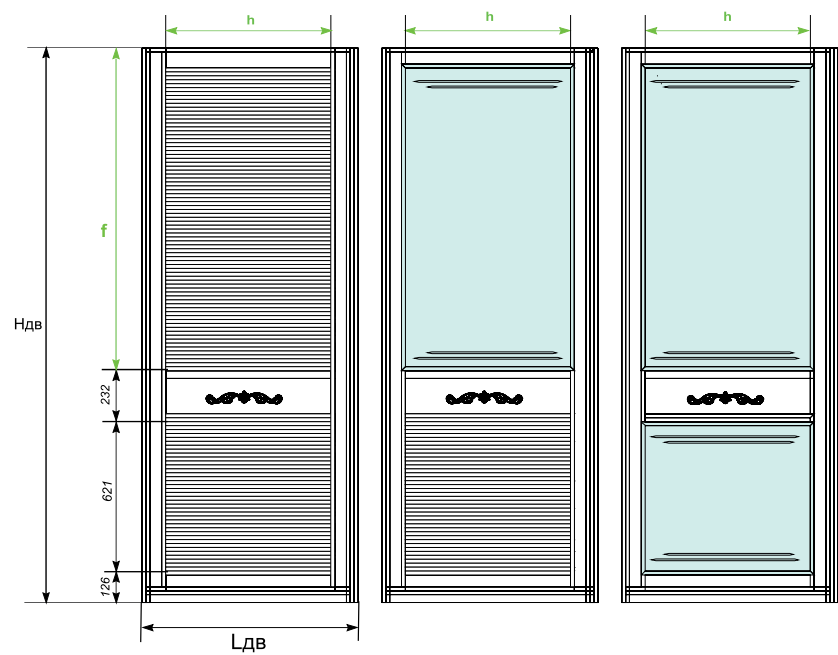

Hдв – высота двери
Lдв – ширина двери
h – изменяемая ширина филенки между контурной фрезеровкой
f – изменяемая высота филенки между контурной фрезеровкой

Изменение рисунка при изменении ширины двери

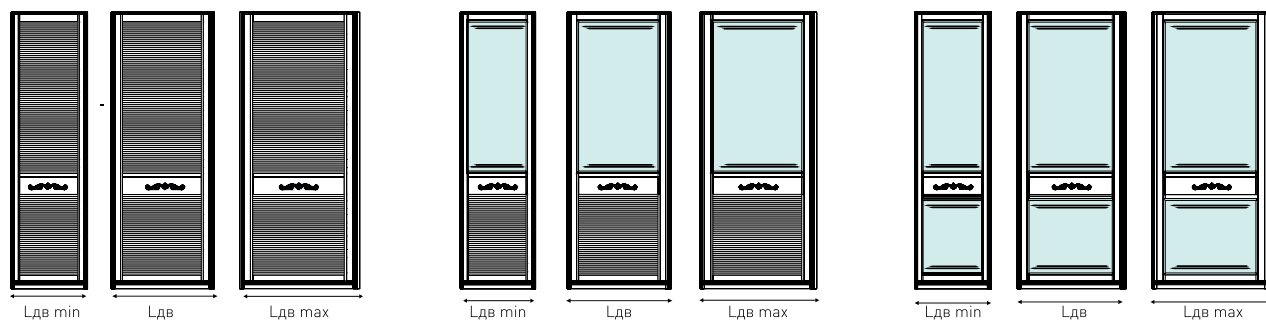

Изменение рисунка при изменении высоты двери



Схема односторонней двери



Схема двухсторонней двери

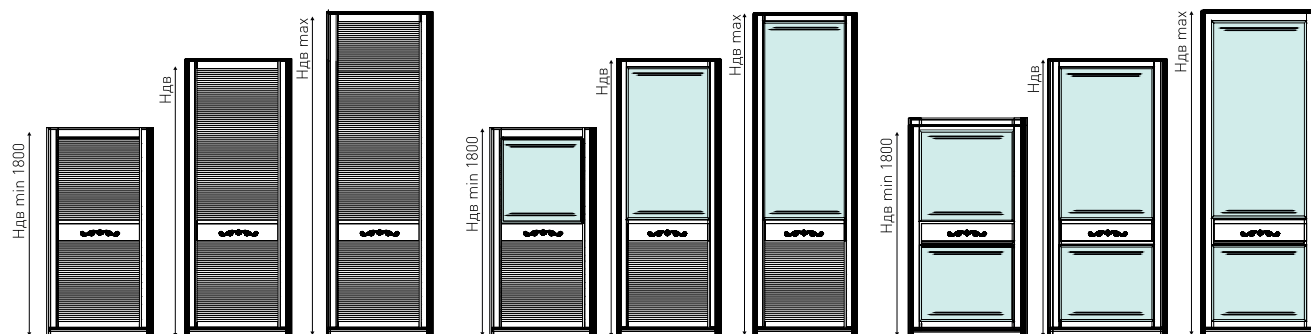

Обработка стекла/зеркала

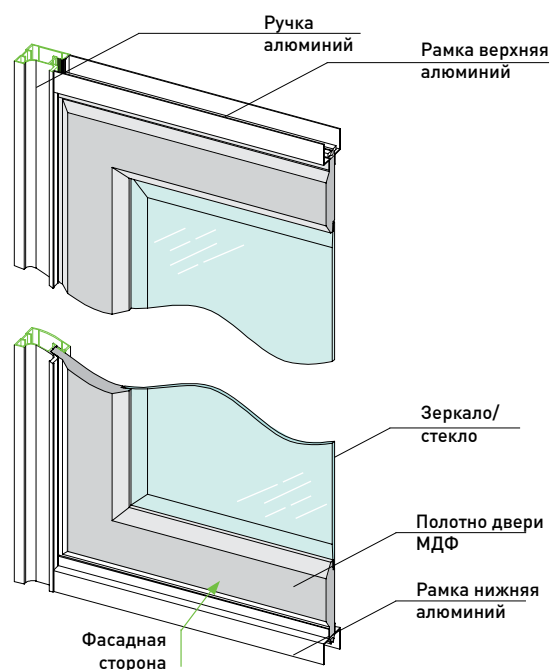
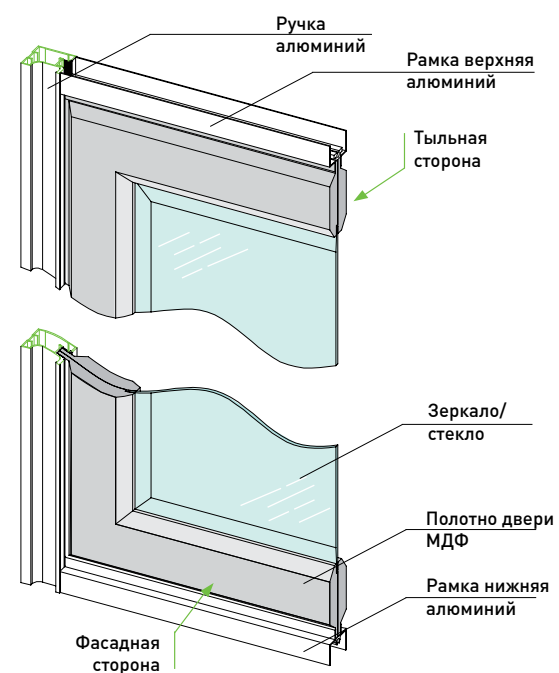
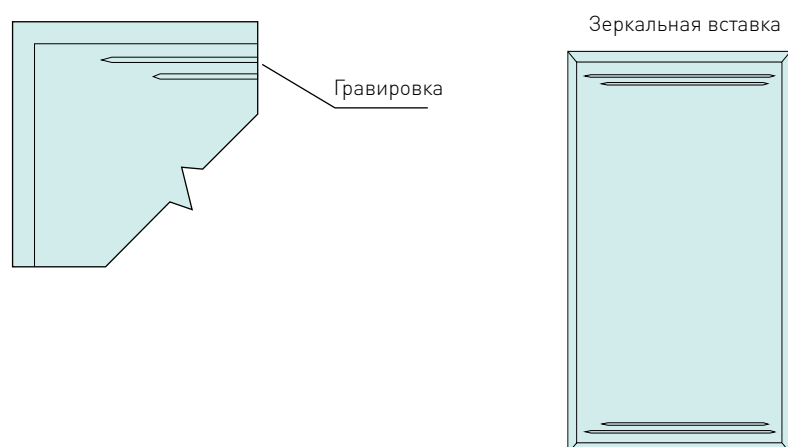

Линии на зеркале выполнены методом полированной гравировки.
Толщина линии - 6 мм.
По периметру зеркала/стекла выполнен фасет шириной 20 мм.

Барельефный элемент

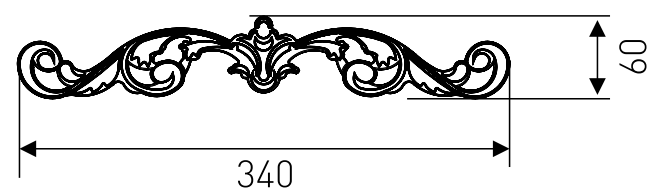

Размеры барельефа не зависят от размеров двери.



Романтичный прованс нашел своё отражение в очаровательной и легкой коллекции «Yvoire» (Ивуар) – обилие зеркал или стекол, вписанное в дверное полотно, схоже с большими окнами домов красивых деревень Франции.

Зеркальные или стеклянные витражи с широким факетом по периметру каждого окошечка.

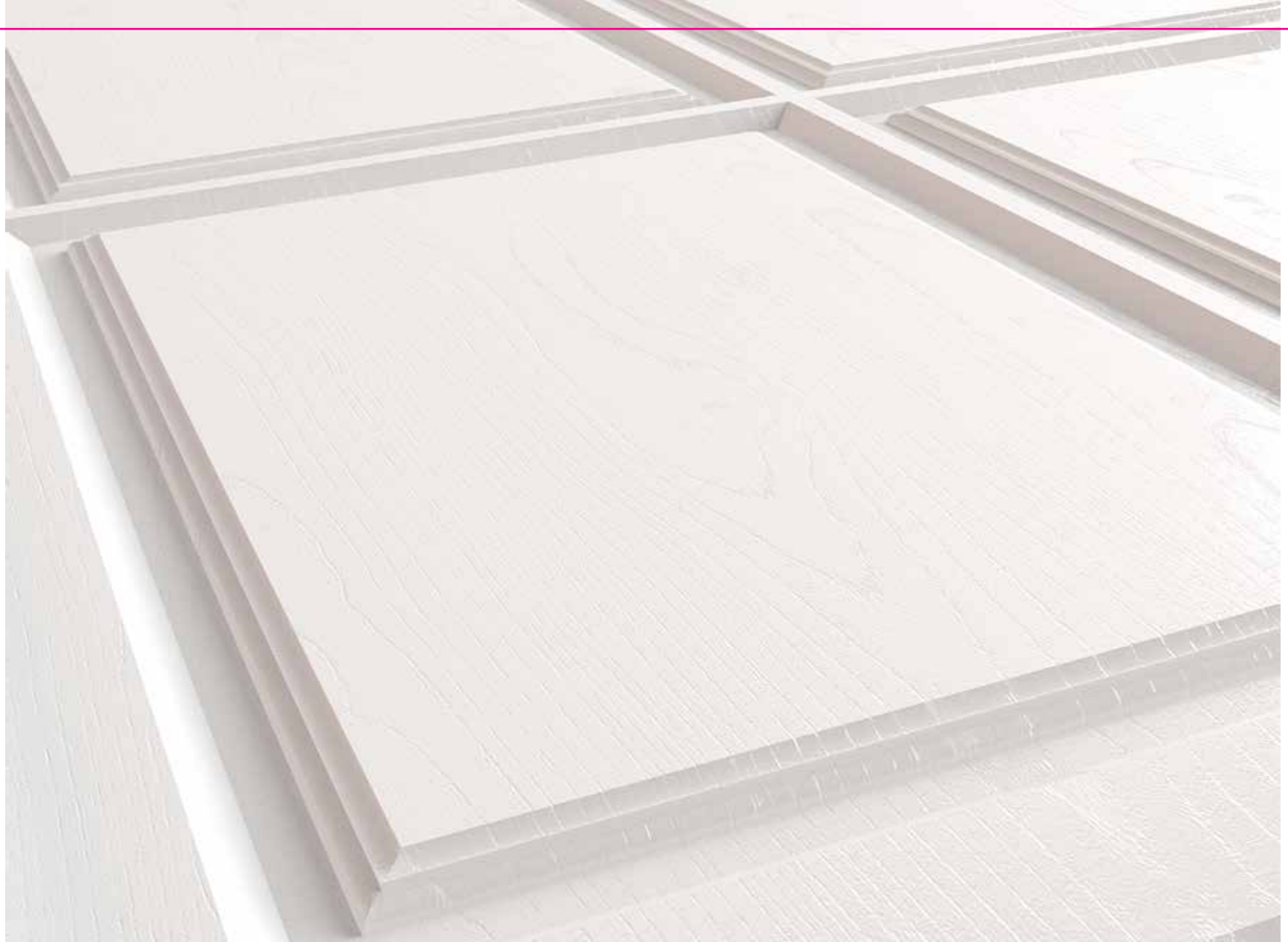

YVOIRE
ИВУАР





YVOIRE
ИВУАР

Раздвижные двери:
Avignon, Yvoire, Versailles

В интерьере

- Коллекция: Yvoire (Ивуар)
- Цвет: White cream (Белый крем)

Двери:

Наименование	Артикул
Дверь односторонняя, раздвижная	Yv.90.3-Flat-DB-WC

YVOIRE
ИВУАР



В интерьере

- Коллекция: Yvoire (Ивуар)
- Цвет: White cream (Белый крем)

Двери:

Наименование	Фасадная сторона	Тыльная сторона
Дверь двухсторонняя, стационарная	Yv90(st).3	Yv90(st).3
Дверь двухсторонняя, подвесная	Yv90(st).3	Yv90(st).3

Мебель:

Наименование	Артикул
Витринный пенал	Yv.PV.1S-5
Тумба ТВ	Yv.TTV-1





Односторонние двери

1



90.1

2*



90.2

100.2

3*



90.3

100.3

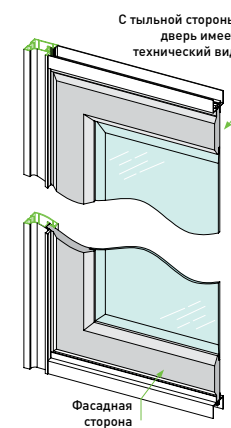

4*



90.4

100.4

5*



90.5

100.5

6*



90.6

100.6

7*



90.7

100.7

8*



90.8

100.8

9



90.9

НОВИНКА



*При ширине полотна двери от 900 мм до 1000 мм у нее будет 3 вертикальных деления, кроме модели №1, 9.

Двухсторонние двери

Модели с ФАСАДНОЙ стороны двери		Модели с ТЫЛЬНОЙ стороны двери																		
		фото	1		2		3		4		5		6		7		8		9	
		№ модели	зеркало	стекло	МДФ	зеркало	стекло	зеркало	стекло	зеркало	стекло	МДФ	зеркало	стекло	МДФ	зеркало	стекло	МДФ		
	1	зеркало	✓		✓	✓		✓		✓	✓		✓	✓		✓			✓	
		стекло		✓																
	2	МДФ	✓		✓	✓		✓		✓	✓		✓	✓		✓			✓	
	3	зеркало	✓		✓	✓		✓		✓	✓		✓	✓		✓			✓	
		стекло					✓													
	4	зеркало	✓		✓	✓		✓		✓	✓		✓	✓		✓			✓	
		стекло						✓												
	5	МДФ	✓		✓	✓		✓		✓	✓		✓	✓		✓			✓	
	6	зеркало	✓		✓	✓		✓		✓	✓		✓	✓		✓			✓	
		стекло										✓								
	7	МДФ	✓		✓	✓		✓		✓	✓		✓	✓		✓			✓	
	8	зеркало	✓		✓	✓		✓		✓	✓		✓	✓		✓			✓	
		стекло														✓				
	9	МДФ	✓		✓	✓		✓		✓	✓		✓	✓		✓			✓	

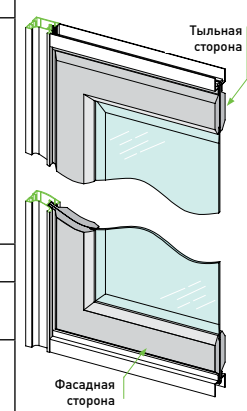

МДФ – наполнение МДФ
 зеркало – наполнение зеркало, зеркало сатинат, зеркало бронза
 стекло – наполнение стекло, стекло сатинат, стекло бронза

Конструктив

Размеры дверей

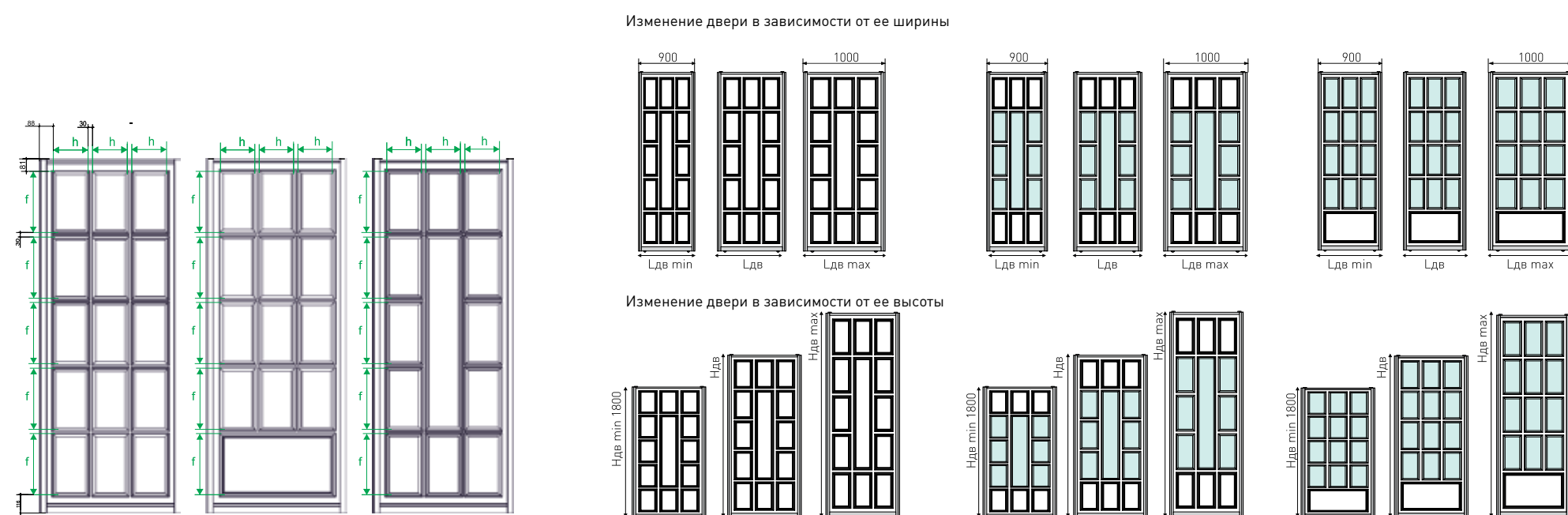
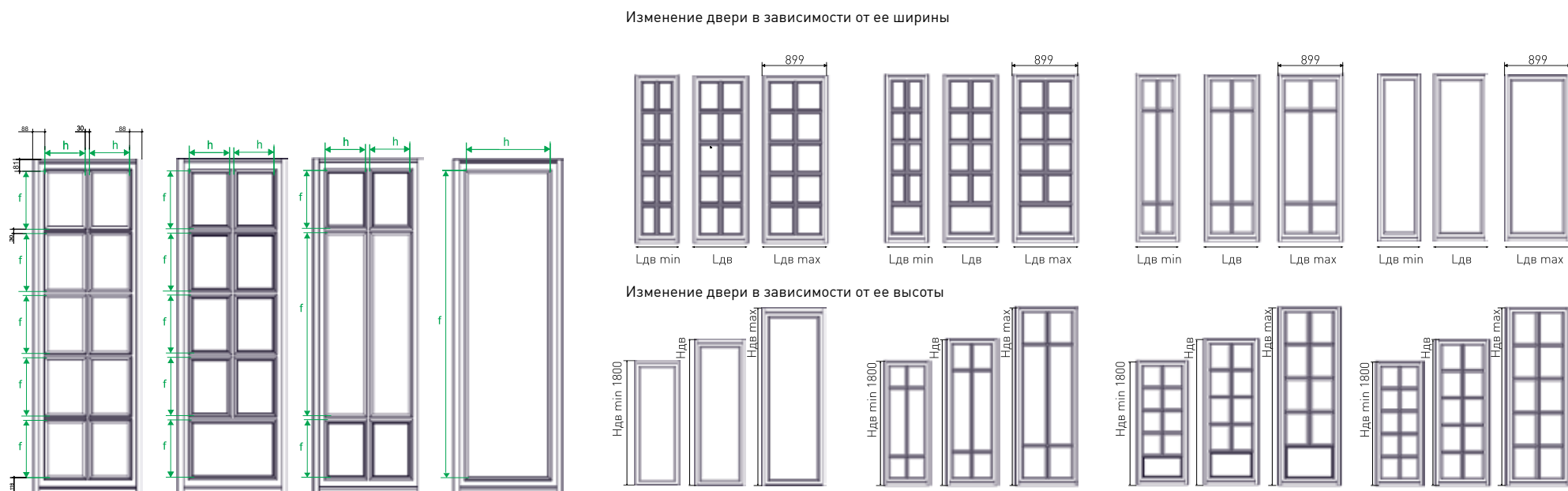

Ндв – высота двери

Лдв – ширина двери

h – изменяемая ширина филенки между контурной фрезеровкой

f – изменяемая высота филенки между контурной фрезеровкой

Количество вертикальных делений двери обусловлено шириной ее полотна.

При размере от 600 мм до 899 мм - 2 вертикальных деления.

При размере от 900 мм до 1000 мм - 3 вертикальных деления.

Схема односторонней двери



Схема двухсторонней двери



Обработка стекла/зеркала

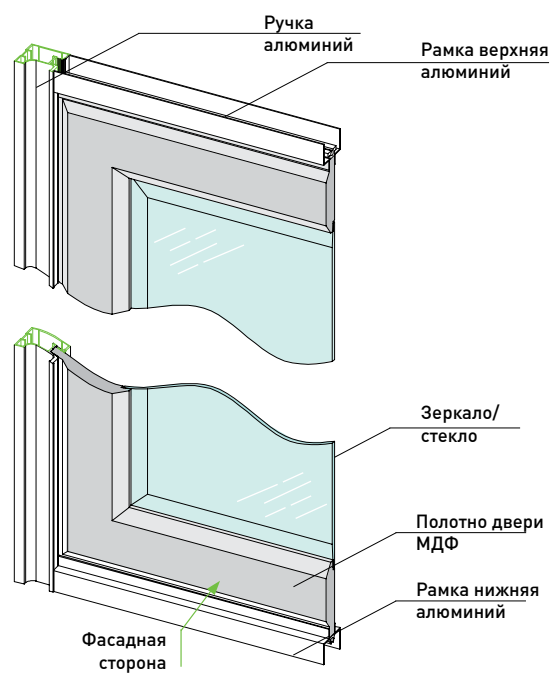
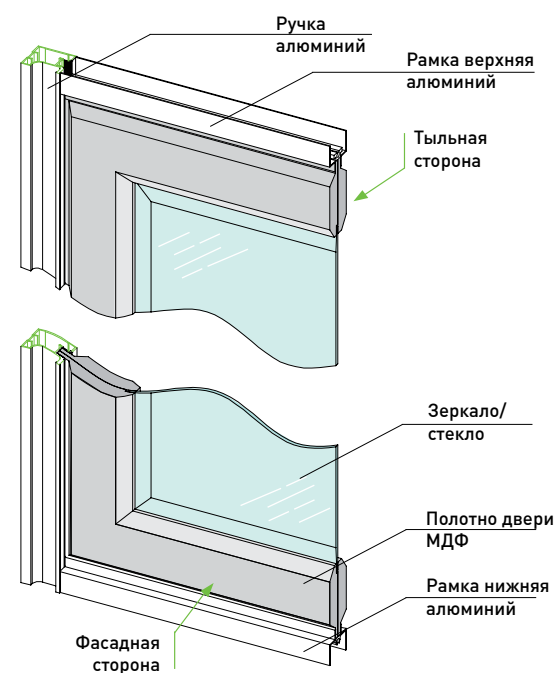
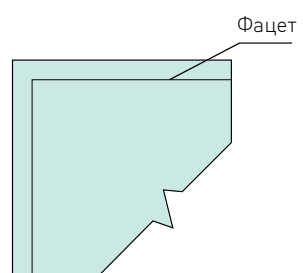

Зеркальная вставка

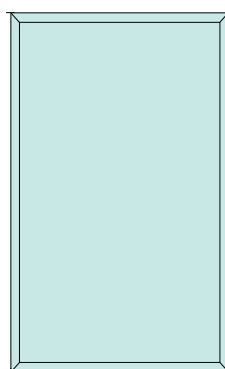

Периметр каждого фрагмента зеркала/стекла обрамляет фacet шириной 25 мм.



В камерной и богемной коллекции «Versailles» (Версаль) французский шарм проявляется в арочном рельефе полотна, напоминающем интерьеры известных дворцово-парковых ансамблей.

Зеркала с глубокой гравировкой, в центре витража орнамент, вручную выложен объемными стеклянными кристаллами «бевелсами».

VER



SAILLES

ВЕРСАЛЬ

Раздвижные двери:
Avignon, Yvoire, Versailles





VERSAILLES
ВЕРСАЛЬ

Раздвижные двери:
Avignon, Yvoire, Versailles

В интерьере

- Коллекция: Versailles (Версаль)
- Цвет: Brown tara oak (Дуб мара)

Двери:

Наименование	Артикул
Дверь односторонняя, раздвижная	Vers.6-Flat-OB-BMO
	Vers.8-Flat-OB-BMO

VERSAILLES

ВЕРСАЛЬ



В интерьере

- Коллекция: Versailles (Версаль)
- Цвет: White mate/patina beige (Белый матовый/патина бежевая)

Двери:

Наименование	Фасадная сторона	Тыльная сторона
Дверь двухсторонняя, подвесная	Vers(st).6	Vers(st).6

Мебель:

Наименование
Витринный пенал
Тумба ТВ
Стеновая панель для ТВ















Односторонние двери



*Возможно изготовление витражей с bevels [3,6,8] или с гравировкой [3.1, 6.1, 8.1]

Модели с ФАСАДНОЙ стороны двери		Модели с ТЫЛЬНОЙ стороны двери																				
		фото	1	2		3	3.1		4	5	6	6.1		7	8		8.1					
		№ модели	МДФ	зеркало	стекло	зеркало	стекло	зеркало	стекло	МДФ	зеркало	стекло	зеркало	стекло	зеркало	стекло	зеркало	стекло	зеркало	стекло	зеркало	стекло
фото	№ модели	вид наполнения	МДФ	зеркало	стекло	зеркало	стекло	зеркало	стекло	МДФ	зеркало	стекло	зеркало	стекло	зеркало	стекло	зеркало	стекло	зеркало	стекло	зеркало	стекло
	1	МДФ	✓	✓		✓		✓		✓	✓		✓		✓		✓		✓		✓	
	2	зеркало	✓	✓		✓		✓		✓	✓		✓		✓		✓		✓		✓	
		стекло			✓																	
	3	зеркало	✓	✓		✓		✓		✓	✓		✓		✓		✓		✓		✓	
		стекло					✓															
	3.1	зеркало	✓	✓		✓		✓		✓	✓		✓		✓		✓		✓		✓	
		стекло							✓													
	4	МДФ	✓	✓		✓		✓		✓	✓		✓		✓		✓		✓		✓	
	5	зеркало	✓	✓		✓		✓		✓	✓		✓		✓		✓		✓		✓	
		стекло										✓										
	6	зеркало	✓	✓		✓		✓		✓	✓		✓		✓		✓		✓		✓	
		стекло												✓								
	6.1	зеркало	✓	✓		✓		✓		✓	✓		✓		✓		✓		✓		✓	
		стекло													✓							
	7	зеркало	✓	✓		✓		✓		✓	✓		✓		✓		✓		✓		✓	
		стекло																✓				
	8	зеркало	✓	✓		✓		✓		✓	✓		✓		✓		✓		✓		✓	
		стекло																			✓	
	8.1	зеркало	✓	✓		✓		✓		✓	✓		✓		✓		✓		✓		✓	
		стекло																				

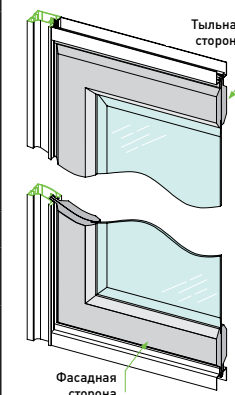

МДФ – наполнение МДФ
зеркало – наполнение зеркало, зеркало сатинат, зеркало бронза
стекло – наполнение стекло, стекло сатинат, стекло бронза



Технические ограничения коллекции...76-79
Матрица соответствий цвета полотная и профиля...86-87

Конструктив

Размеры дверей

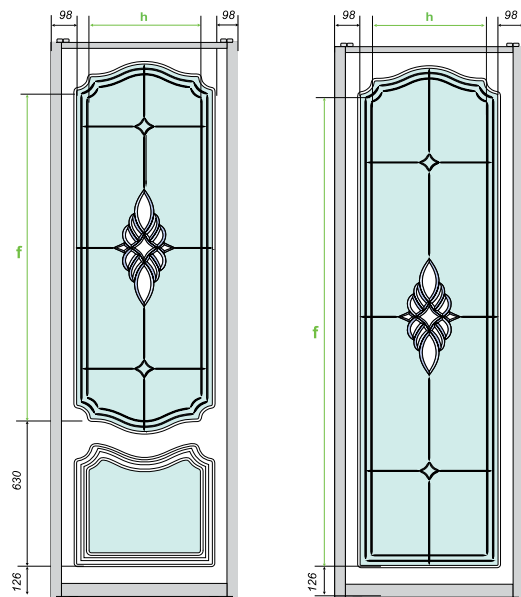

Ндв – высота двери
 Лдв – ширина двери
 h – изменяемая ширина филенки между контурной фрезеровкой
 f – изменяемая высота филенки между контурной фрезеровкой

Изменение рисунка при изменении ширины двери

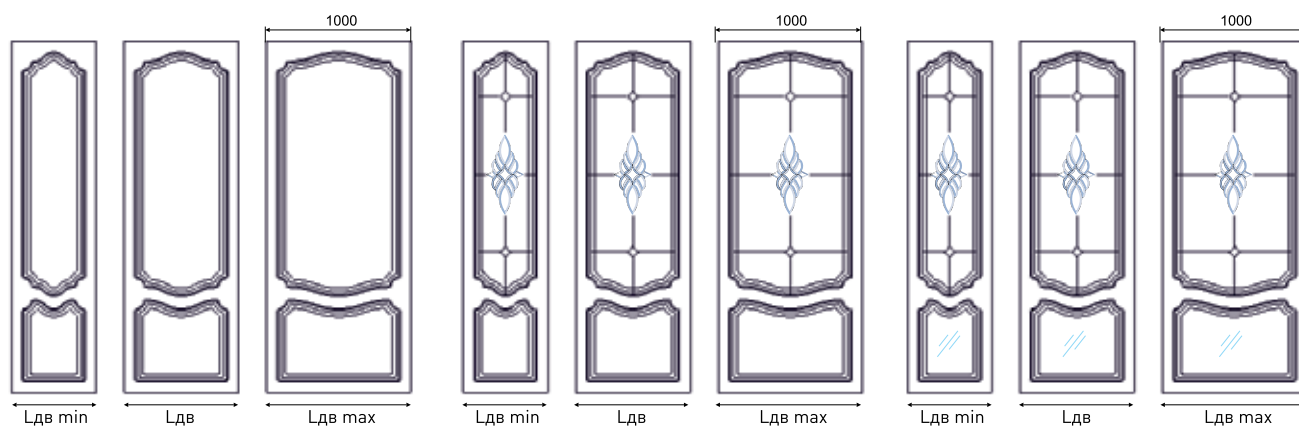

Изменение рисунка при изменении высоты двери



Схема односторонней двери



Схема односторонней двери

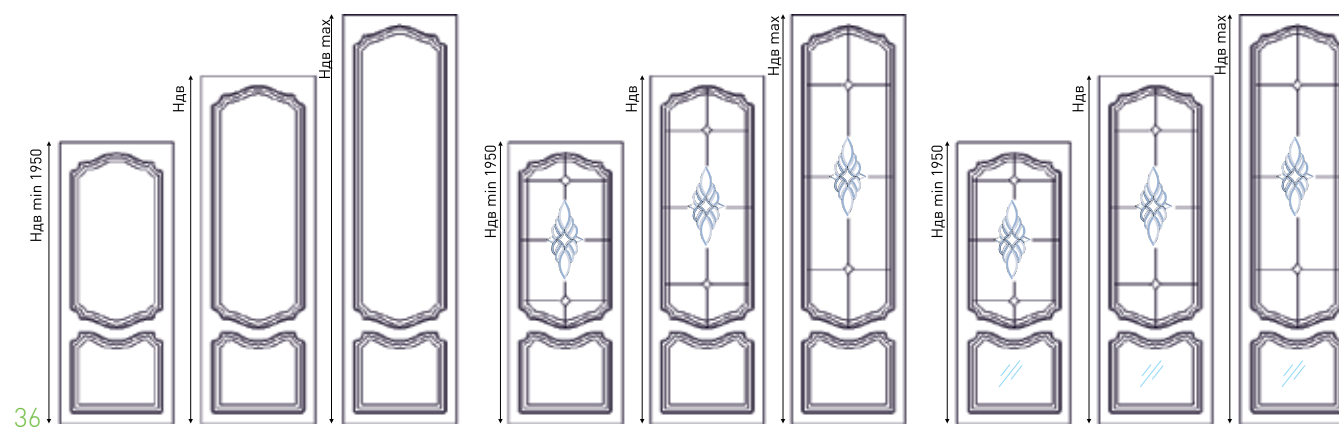

Обработка стекла/зеркала

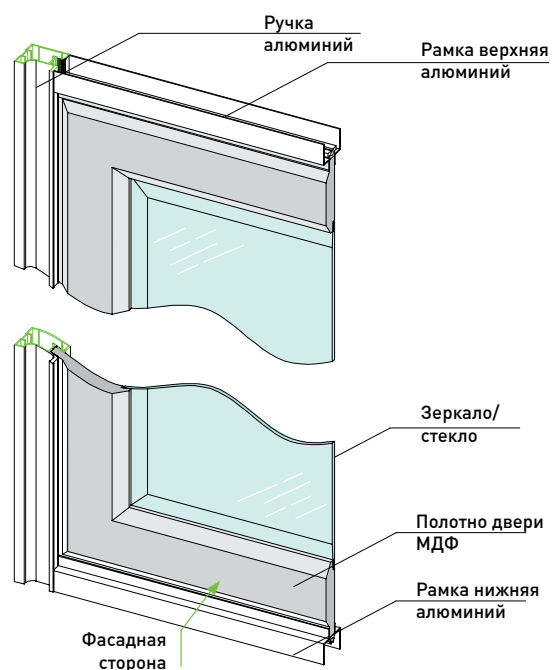
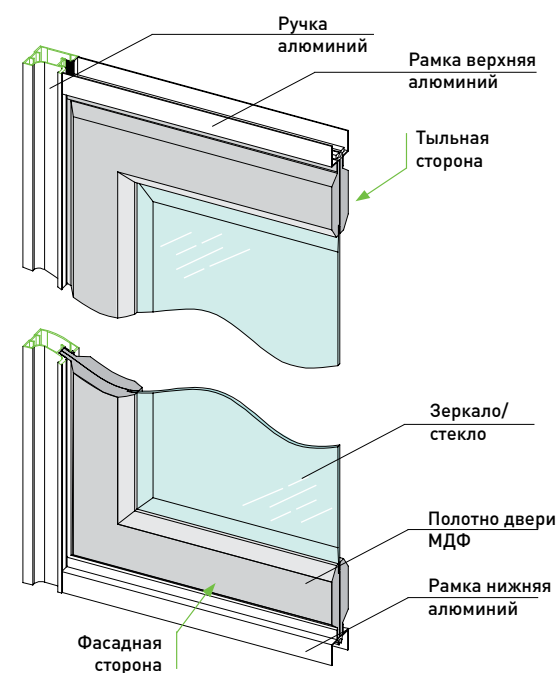

Рисунок и линии на зеркале выполнены методом полированной гравировки. Толщина линии - 6 мм. Декор в центральной части зеркала/стекла - фацетированный стеклянный элемент bevels или гравировка, его имитирующая.



Используется в моделях: 3, 6, 8

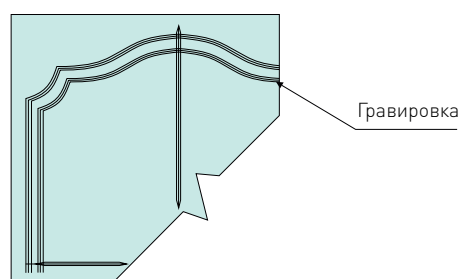
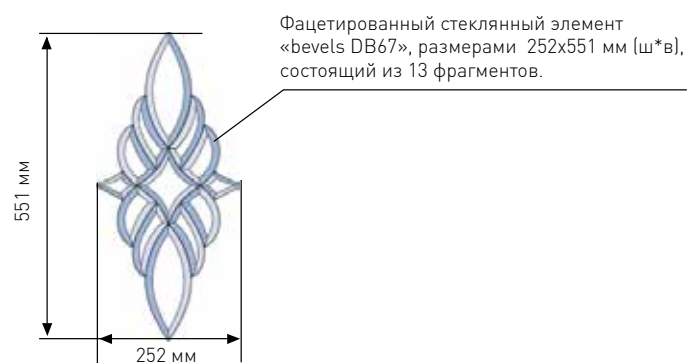
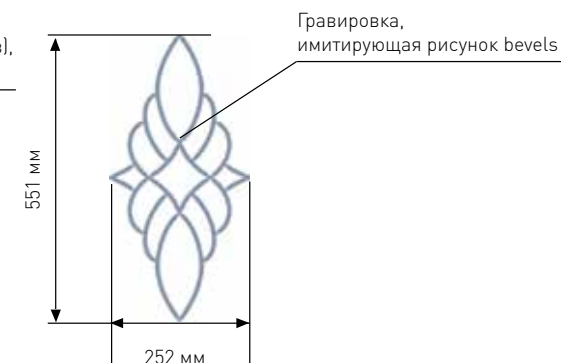

Используется в моделях: 3.1, 6.1, 8.1





Италия

Коллекция
классических дверей

Итальянская коллекция – олицетворение изысканности и простоты. Строгие и плавные линии, сочетание утонченной скромности и роскоши как отражение античного уюта полуострова.

FLORENCE ФЛОРЕНЦИЯ	38
VERONA ВЕРОНА	50
VENICE ВЕНЕЦИЯ	62

Раздвижные двери:
Florence, Verona, Venice



Благородство без излишеств.
Геометрия форм, симметрия
и пропорциональность.
Рисунок зеркального витража
определяет идею коллекции.

Ромбы на зеркалах,
выполненные техникой полированной
алмазной гравировки,
делают классическую дверь
легкой и воздушной.

FL



ORENCE

ФЛОРЕНЦИЯ

VENICE

Раздвижные двери:
Флоренс, Верона, Венеция





FLORENCE
ФЛОРЕНЦИЯ

Раздвижные двери:
Florence, Verona, Venice

В интерьере

- Коллекция: Florence (Флоренция)
- Цвет: White cream/Patina gold (Белый крем/Патина золото)

Двери:

Наименование	Артикул
Дверь односторонняя, раздвижная	Flor(sat).5-Flat-DB/PG-WC/PG



В интерьере

- Коллекция: Florence (Флоренция)
- Цвет: White cream (Белый крем)
- Гардеробная система ARISTO
Цвет: белый
Деревянный декор: светлый



Двери:

Наименование	Артикул
Дверь односторонняя, раздвижная	Flor.5-Flat-DB-WC



Раздвижные двери:
Florence, Verona, Venice



В интерьере

- Коллекция: Florence (Флоренция)
- Цвет: Ivory (Слоновая кость)

Двери:

Наименование	Фасадная сторона	Тыльная сторона
Дверь двухсторонняя, подвесная	Flor(st).9	Flor(st).9
Дверь двухсторонняя, стационарная	Flor(st).9	Flor(st).9





Раздвижные двери:
Florence, Verona, Venice

Раздвижные двери:
Florence, Verona, Venice

Односторонние двери

1



2



3

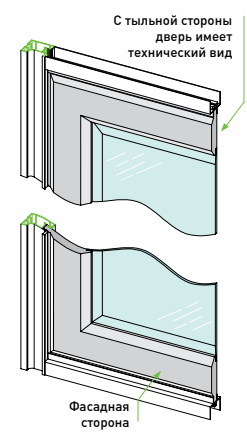

4



5



6



7



8



9



Модели с ФАСАДНОЙ стороны двери		Модели с ТЫЛЬНОЙ стороны двери															
		фото	1	2		3		4	5		6	7		8		9	
		№ модели	1	2	3	4	5	6	7	8	9	10	11	12	13	14	
фото	№ модели	вид наполнения	МДФ	зеркало	стекло	зеркало	стекло	МДФ	зеркало	стекло	МДФ	зеркало	стекло	зеркало	стекло	зеркало	стекло
	1	МДФ	✓	✓		✓		✓	✓		✓	✓		✓		✓	
	2	зеркало	✓	✓		✓		✓	✓		✓	✓		✓		✓	
		стекло			✓												
	3	зеркало	✓	✓		✓		✓	✓		✓	✓		✓		✓	
		стекло					✓										
	4	МДФ	✓	✓		✓		✓	✓		✓	✓		✓		✓	
	5	зеркало	✓	✓		✓		✓	✓		✓	✓		✓		✓	
		стекло								✓							
	6	МДФ	✓	✓		✓		✓	✓		✓	✓		✓		✓	
	7	зеркало	✓	✓		✓		✓	✓		✓	✓		✓		✓	
		стекло											✓				
	8	зеркало	✓	✓		✓		✓	✓		✓	✓		✓		✓	
		стекло													✓		
	9	зеркало	✓	✓		✓		✓	✓		✓	✓		✓		✓	
		стекло															

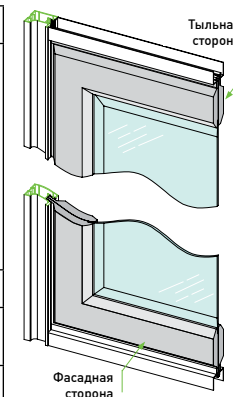

Раздвижные двери:
Florence, Verona, Venice

МДФ – наполнение МДФ
зеркало – наполнение зеркало, зеркало сатинат, зеркало бронза
стекло – наполнение стекло, стекло сатинат, стекло бронза



Технические ограничения коллекции...76-79
Матрица соответствия цвета полотная и профиля...86-87

Конструктив

Размеры дверей

Раздвижные двери:
Florence, Verona, Venice

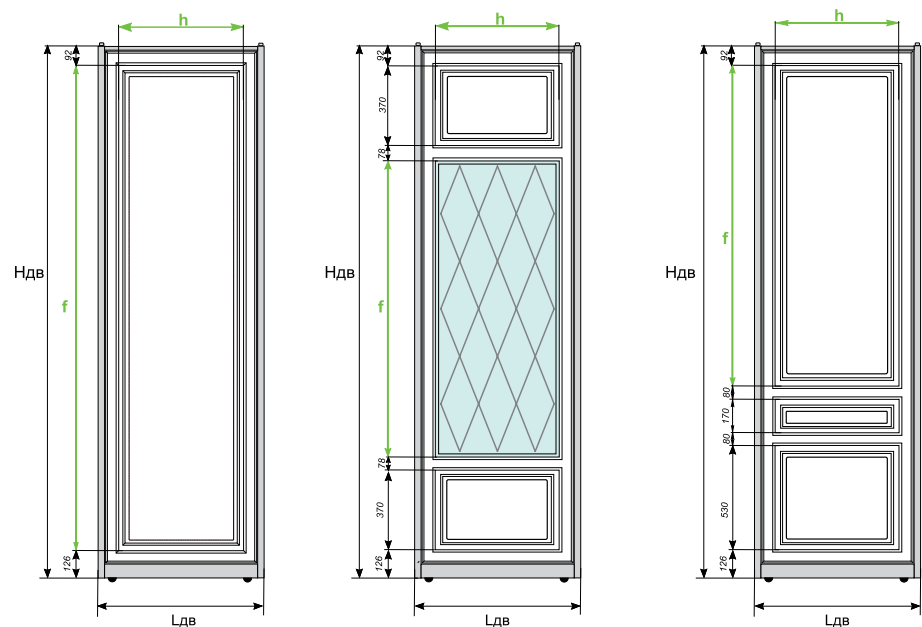

Hдв – высота двери
Lдв – ширина двери
h – изменяемая ширина филенки между контурной фрезеровкой
f – изменяемая высота филенки между контурной фрезеровкой

Изменение рисунка при изменении ширины двери

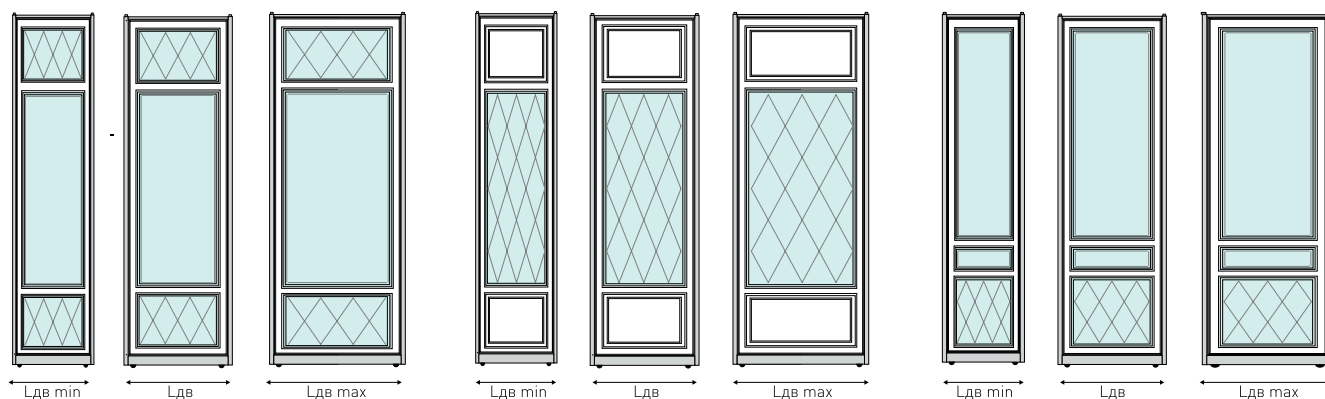

Изменение рисунка при изменении высоты двери

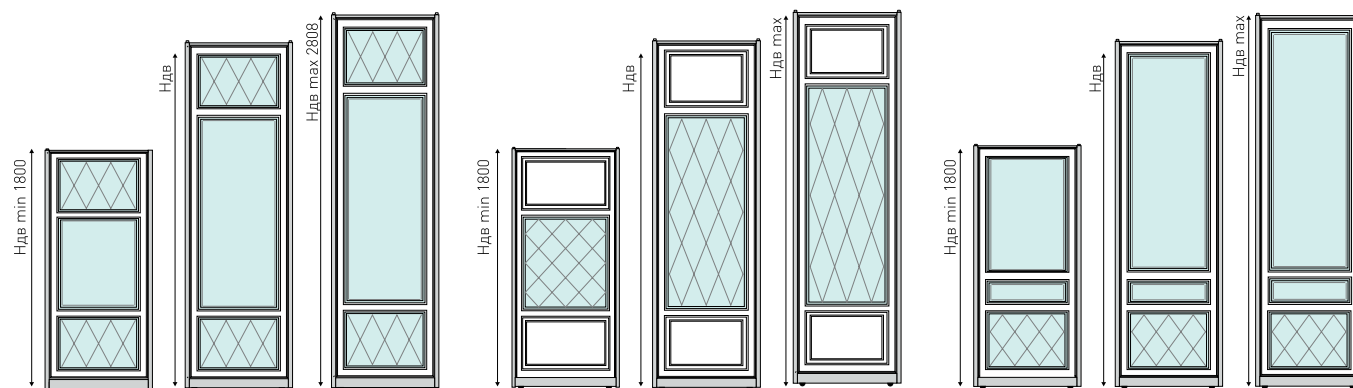

От размеров полотна двери количество ромбов не зависит.
Размеры ромбов меняются пропорционально увеличению/уменьшению ширины и/или высоты двери.

Схема односторонней двери



Схема двухсторонней двери



Обработка стекла/зеркала

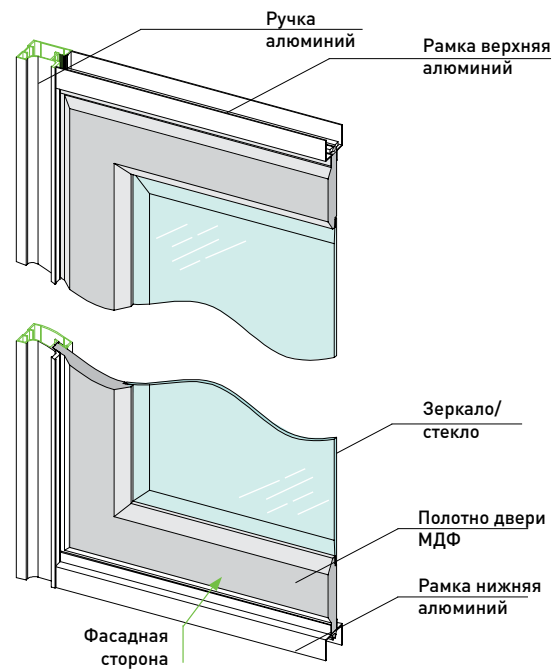
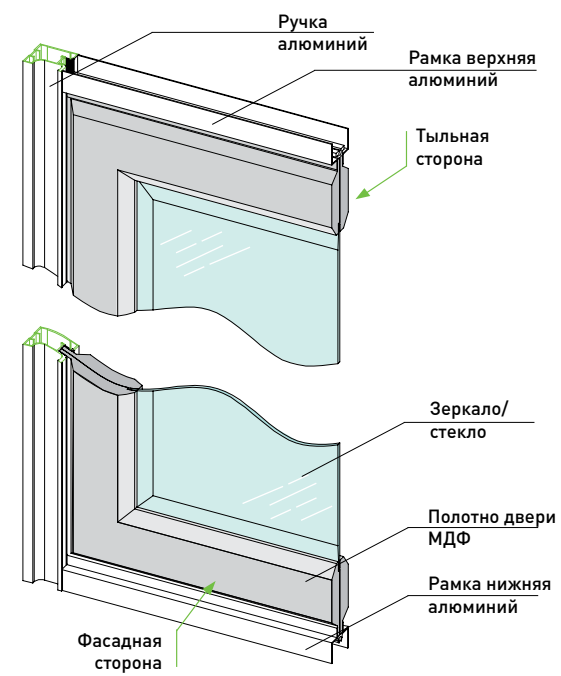
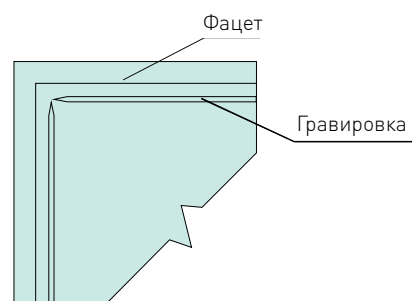

Линии на зеркале выполнены методом полированной гравировки.

Периметр зеркала/стекла обрамляет фацет шириной 25 мм.

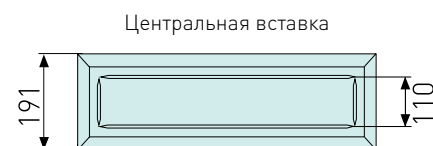

Высота центральной вставки не зависит от размеров полотна двери.

Коллекция «Verona» (Верона) создана для ценителей простоты и чистоты форм. Строгость линий, безупречность поверхностей, невозмутимое спокойствие и размеренность – основа коллекции.

Отделка зеркальных витражей – только широким факетом по периметру. Демократичность дизайна коллекции позволяет использовать двери «Verona» (Верона) в любом стиле, от строгой классики до эклектичного модерна.

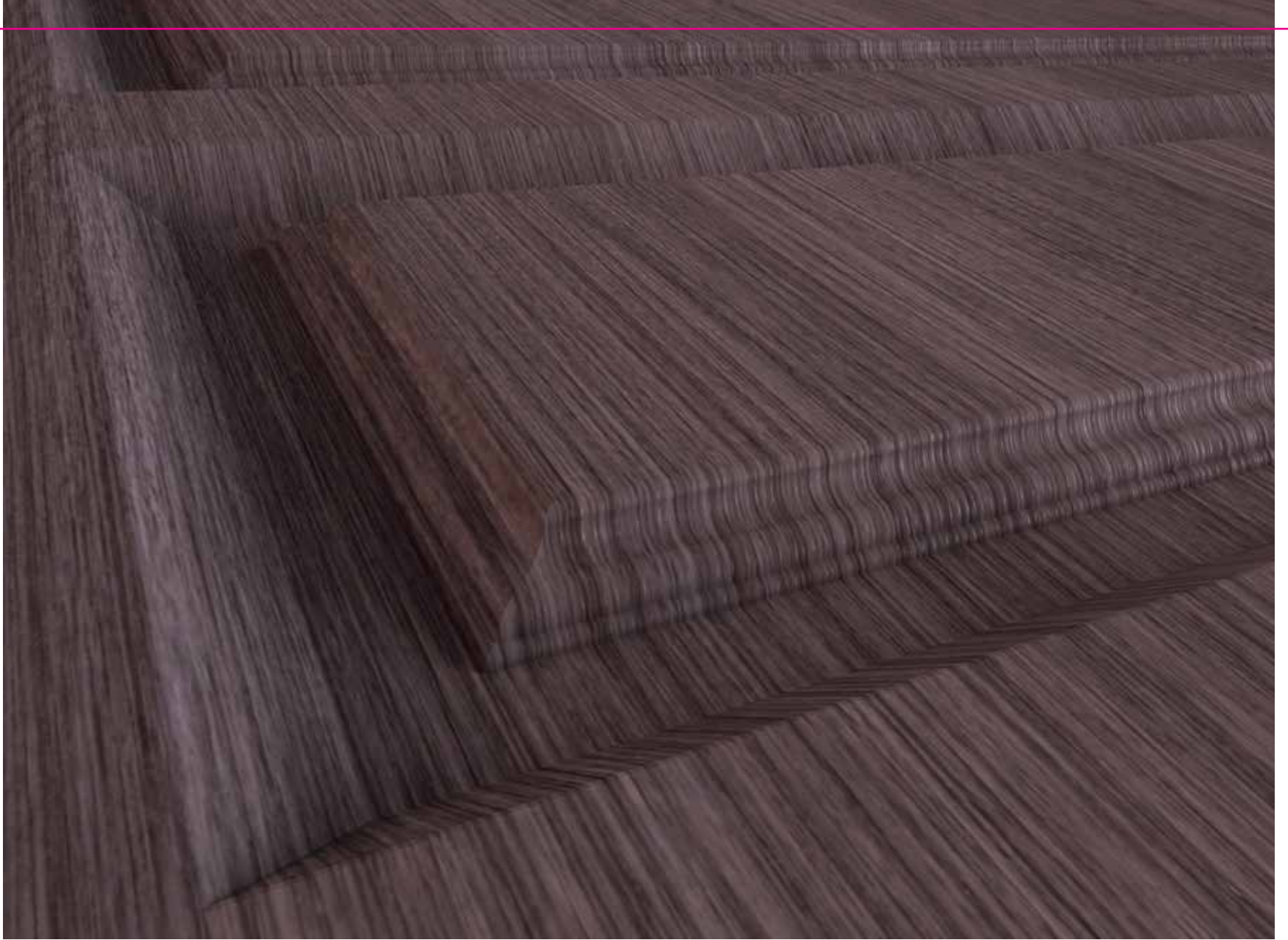

V E R O N A

ВЕРОНА

Раздвижные двери:
Florence, Verona, Venice





VERONA
ВЕРОНА

Раздвижные двери:
Florence, Verona, Venice

В интерьере

- Коллекция: Verona (Верона)
- Цвет: Tabacco (Венге табакко)

Двери:

Наименование	Артикул
Дверь односторонняя, раздвижная	Ver.7-Flat-DS-VT



В интерьере

- Коллекция: Verona (Верона)
- Цвет: Табаско (Венге табакко)
- Гардеробная система ARISTO
Цвет: белый
Деревянный декор: светлый



Двери:

Наименование	Артикул
Дверь односторонняя, раздвижная	Ver.7-Flat-DS-VT



Раздвижные двери:
Florence, Verona, Venice



В интерьере

- Коллекция: Verona (Верона)
- Цвет: Grey silk (Серый шелк)

Двери:

Наименование	Фасадная сторона	Тыльная сторона
Дверь двухсторонняя, стационарная	Ver.6	Ver.6
Дверь двухсторонняя, подвесная	Ver(z).9	Ver(z.sat).9
Дверь двухсторонняя, подвесная	Ver.6	Ver(z).2

Мебель:

Наименование	Артикул
Кровать	Yv.KR-160





Односторонние двери

1



2



3

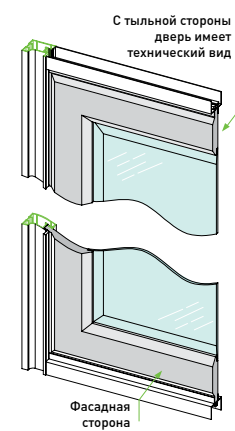

4



5



6



7



8



9



Двухсторонние двери

Модели с ФАСАДНОЙ стороны двери		Модели с ТЫЛЬНОЙ стороны двери															
		фото	1	2		3		4	5		6	7		8		9	
		№ модели	1	2	3	4	5	6	7	8	9						
фото	№ модели	вид наполнения	МДФ	зеркало	стекло	зеркало	стекло	МДФ	зеркало	стекло	МДФ	зеркало	стекло	зеркало	стекло	зеркало	стекло
	1	МДФ	✓	✓		✓		✓	✓		✓	✓		✓		✓	
	2	зеркало	✓	✓		✓		✓	✓		✓	✓		✓		✓	
		стекло			✓												
	3	зеркало	✓	✓		✓		✓	✓		✓	✓		✓		✓	
		стекло					✓										
	4	МДФ	✓	✓		✓		✓	✓		✓	✓		✓		✓	
	5	зеркало	✓	✓		✓		✓	✓		✓	✓		✓		✓	
		стекло								✓							
	6	МДФ	✓	✓		✓		✓	✓		✓	✓		✓		✓	
	7	зеркало	✓	✓		✓		✓	✓		✓	✓		✓		✓	
		стекло											✓				
	8	зеркало	✓	✓		✓		✓	✓		✓	✓		✓		✓	
		стекло												✓			
	9	зеркало	✓	✓		✓		✓	✓		✓	✓		✓		✓	
		стекло															

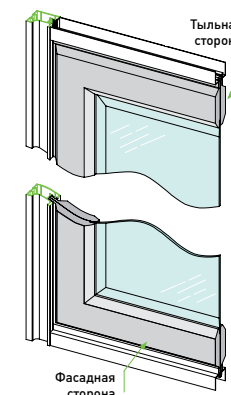

Раздвижные двери:
Florence, Verona, Venice

МДФ – наполнение МДФ
зеркало – наполнение зеркало, зеркало сатинат, зеркало бронза
стекло – наполнение стекло, стекло сатинат, стекло бронза



Технические ограничения коллекции...76-79
Матрица соответствий цвета полотная и профиля...86-87

Конструктив

Размеры дверей

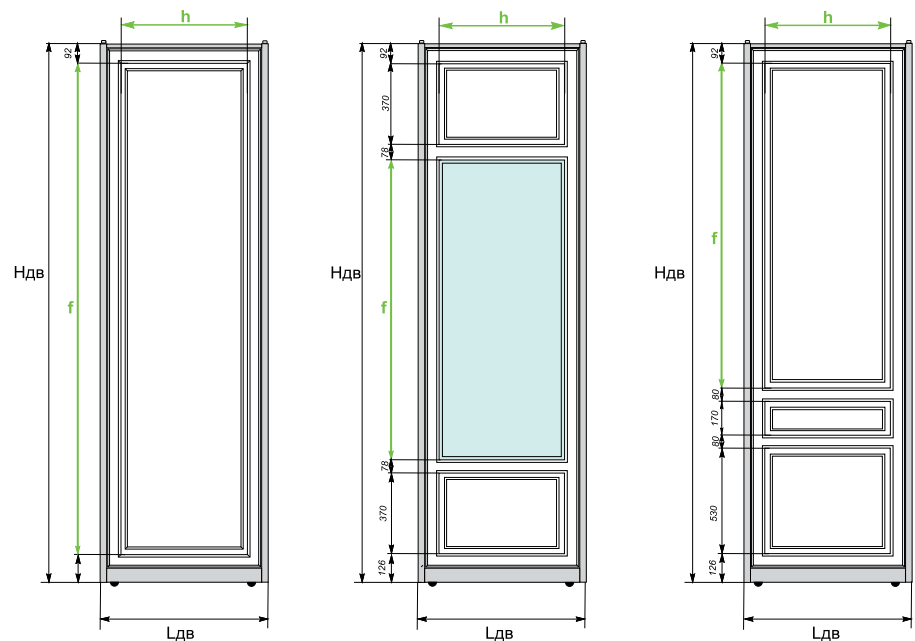

Hдв – высота двери
Lдв – ширина двери
h – изменяемая ширина филенки между контурной фрезеровкой
f – изменяемая высота филенки между контурной фрезеровкой

Изменение рисунка при изменении ширины двери

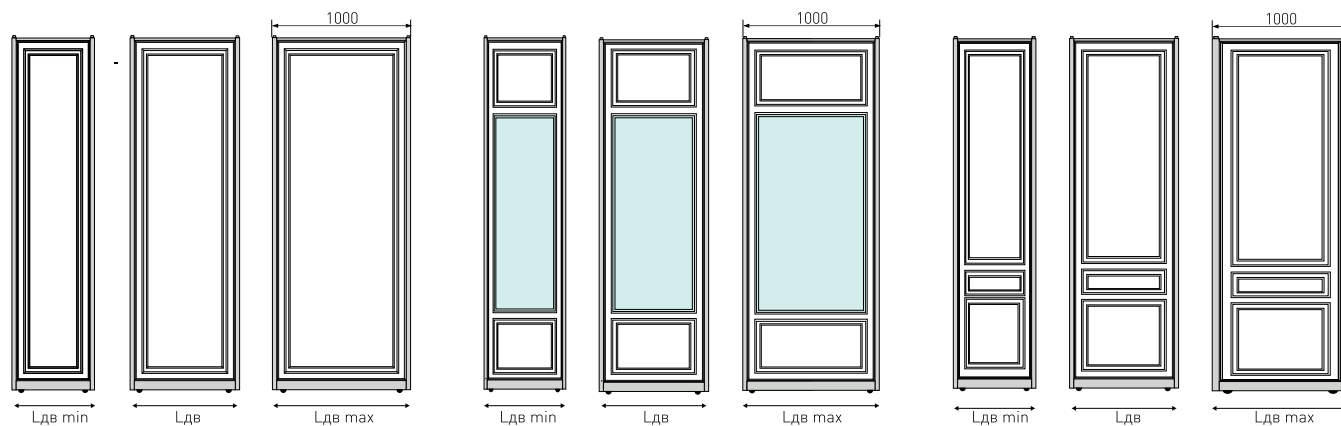

Изменение рисунка при изменении высоты двери



Схема односторонней двери



Схема двухсторонней двери

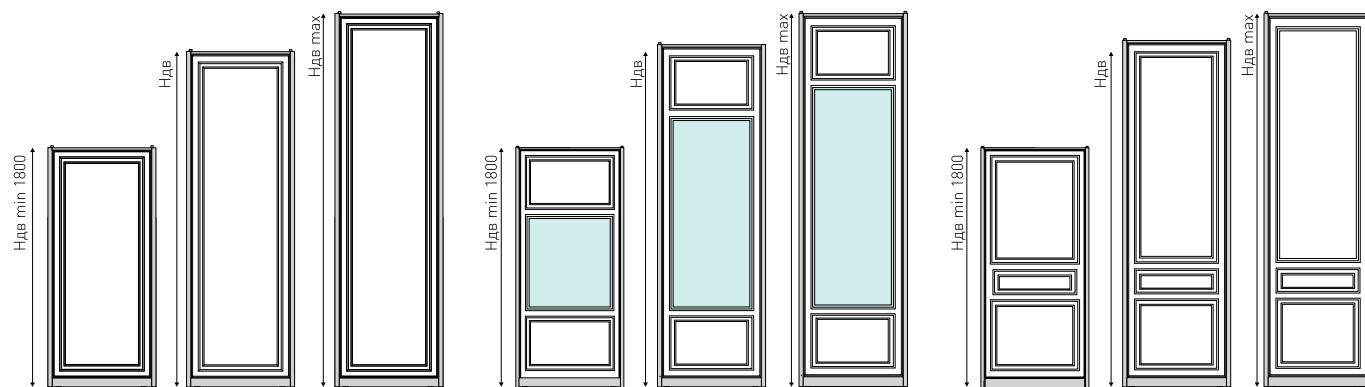

Обработка стекла/зеркала

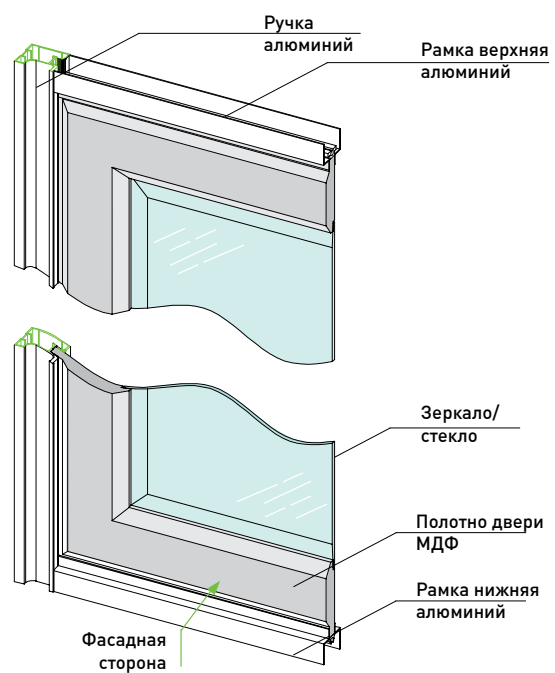
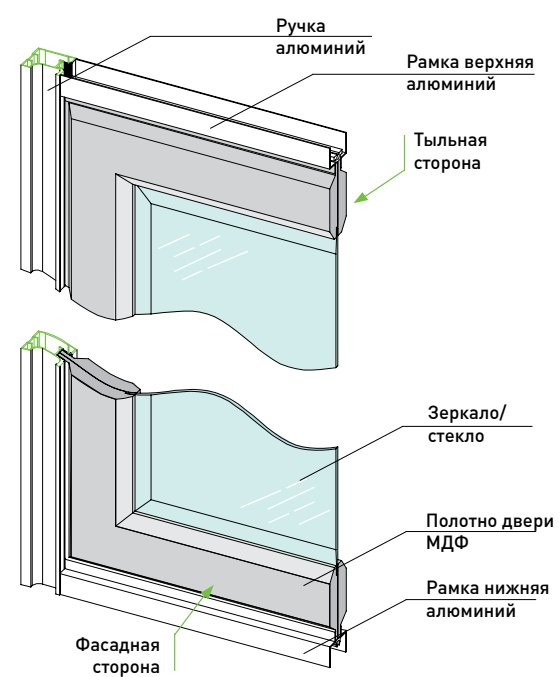
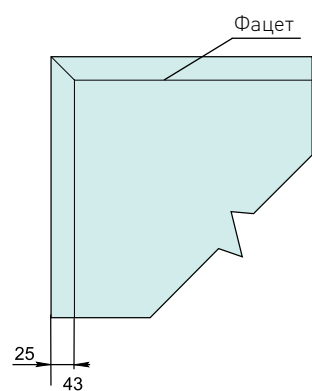

Периметр зеркала/стекла
обрамляет фацет
шириной 25 мм.

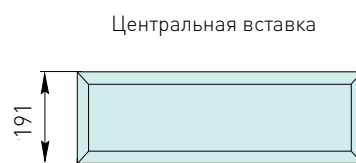

Высота центральной вставки
не зависит от размеров
полотна двери.



Незамысловатый витой орнамент в обрамлении классической фрезеровки. Он же, утонченный в своей простоте, повторяется в зеркальных витражах.

Рисунок выполнен в технике пескоструйной обработки по обратной стороне зеркала – амальгаме.

«Venice» (Венеция) – особо элегантна в светлых тонах.



Раздвижные двери:
Florence, Verona, Venice

VENICE

ВЕНЕЦИЯ

Раздвижные двери:
Florence, Verona, Venice





В интерьере

- Коллекция: Venice (Венеция)
- Цвет: White pearl (Белый жемчуг)

Двери:

Наименование	Артикул
Дверь односторонняя, раздвижная	Ven.3-Flat-DB-WP

VENICE
ВЕНЕЦИЯ

Раздвижные двери:
Florence, Verona, Venice



В интерьере

- Коллекция: Venice (Венеция)
- Цвет: White pearl (Белый жемчуг)
- Гардеробная система ARISTO
Цвет: белый
Деревянный декор: светлый



Двери:

Наименование	Артикул
Дверь односторонняя, раздвижная	Ven.3-Flat-DB-WP



Раздвижные двери:
Florence, Verona, Venice



В интерьере

- Коллекция: Venice (Венеция)
- Цвет: White matte (Белый матовый)

Двери:

Наименование	Фасадная сторона	Тыльная сторона
Дверь двухсторонняя, подвесная	Ven(st).7	Ven(st).7
Дверь односторонняя, раздвижная	Ven.6	

Мебель:

Наименование	Артикул
Стеллаж для книг	Yv.STEL.O-3





Односторонние двери

1



2



3

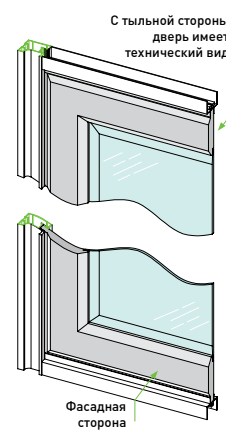

4



5



6



7



8



9



Двухсторонние двери

Модели с ФАСАДНОЙ стороны двери		Модели с ТЫЛЬНОЙ стороны двери																		
		фото	1		2		3		4		5		6		7		8		9	
		№ модели	МДФ	зеркало	стекло	зеркало	стекло	МДФ	зеркало	стекло	МДФ	зеркало	стекло	зеркало	стекло	зеркало	стекло			
фото	№ модели	вид наполнения	МДФ	зеркало	стекло	зеркало	стекло	МДФ	зеркало	стекло	МДФ	зеркало	стекло	зеркало	стекло	зеркало	стекло			
	1	МДФ	✓	✓		✓		✓	✓		✓	✓		✓		✓				
	2	зеркало	✓	✓		✓		✓	✓		✓	✓		✓		✓				
		стекло			✓															
	3	зеркало	✓	✓		✓		✓	✓		✓	✓		✓		✓				
		стекло					✓													
	4	МДФ	✓	✓		✓		✓	✓		✓	✓		✓		✓				
	5	зеркало	✓	✓		✓		✓	✓		✓	✓		✓		✓				
		стекло								✓										
	6	МДФ	✓	✓		✓		✓	✓		✓	✓		✓		✓				
	7	зеркало	✓	✓		✓		✓	✓		✓	✓		✓		✓				
		стекло										✓								
	8	зеркало	✓	✓		✓		✓	✓		✓	✓		✓		✓				
		стекло													✓					
	9	зеркало	✓	✓		✓		✓	✓		✓	✓		✓		✓				
		стекло																✓		

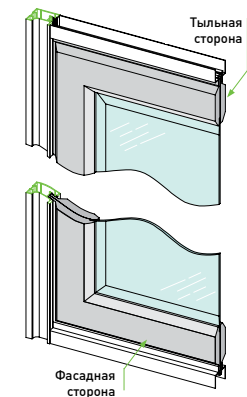

Раздвижные двери:
Florence, Verona, Venice

МДФ – наполнение МДФ
зеркало – наполнение зеркало, зеркало сатинат, зеркало бронза
стекло – наполнение стекло, стекло сатинат, стекло бронза



Технические ограничения коллекции...76-79
Матрица соответствий цвета полотная и профиля...86-87

Конструктив

Размеры дверей

Раздвижные двери:
Florence, Verona, Venice

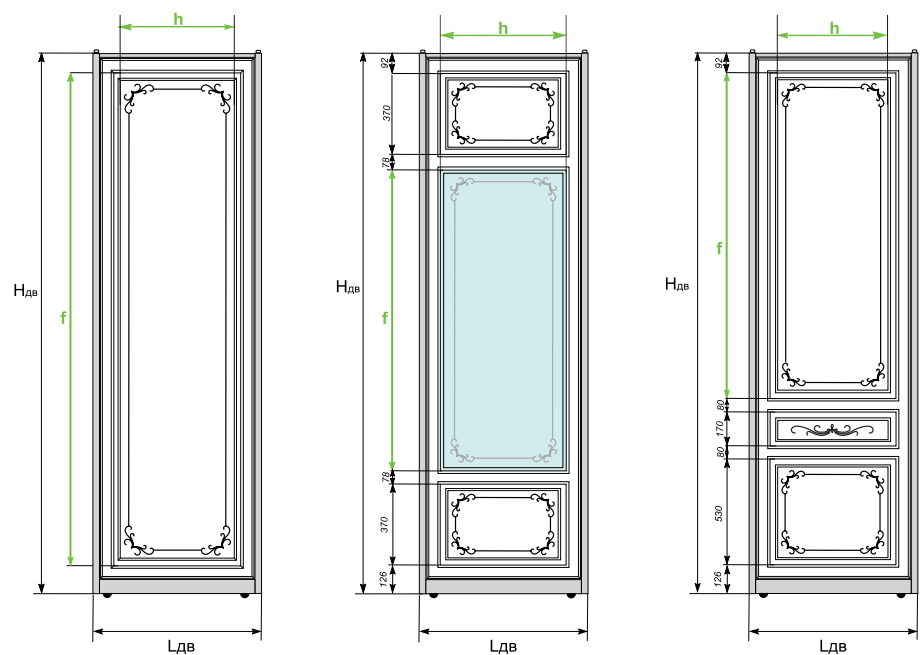

Hдв – высота двери
Lдв – ширина двери
h – изменяемая ширина филенки между контурной фрезеровкой
f – изменяемая высота филенки между контурной фрезеровкой

Изменение рисунка при изменении ширины двери

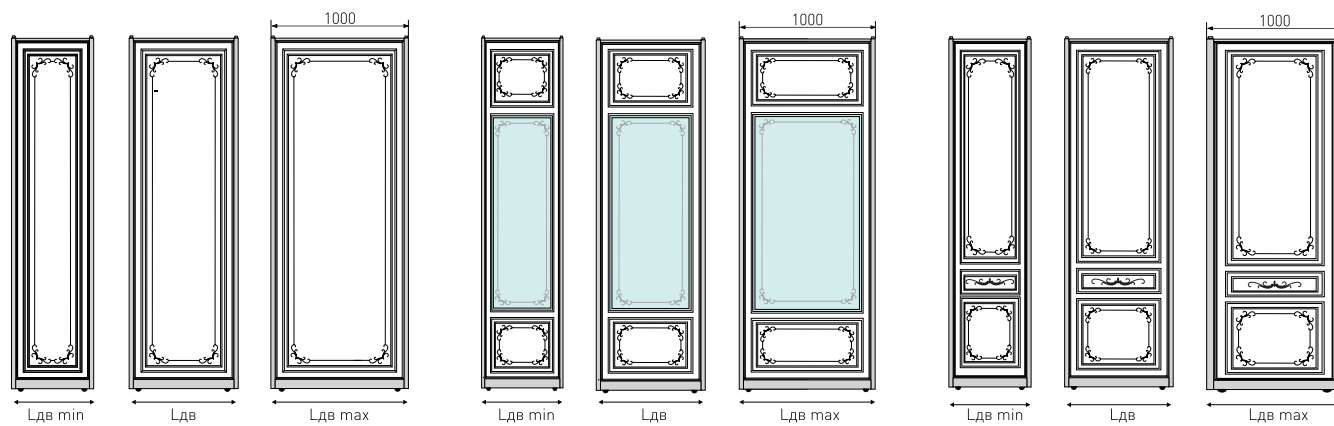

Изменение рисунка при изменении высоты двери



Схема односторонней двери



Схема двухсторонней двери

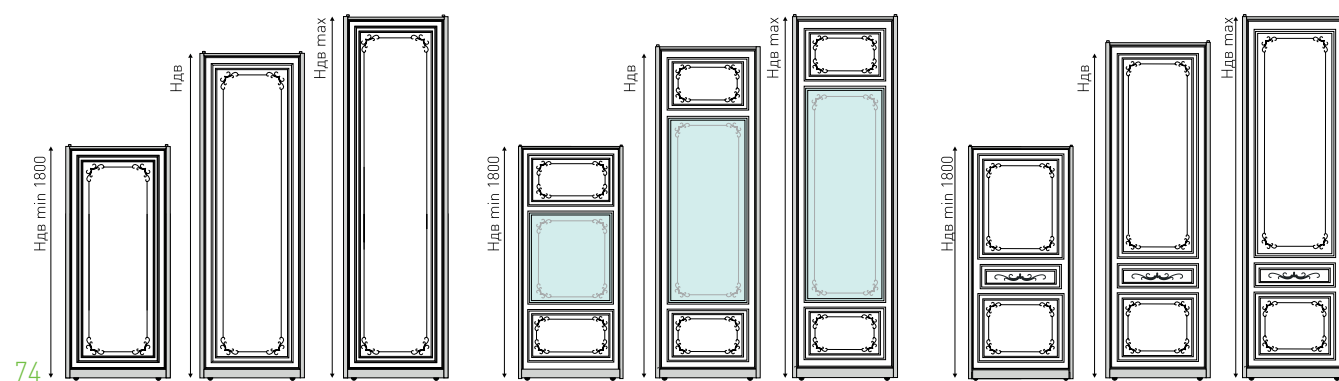

Обработка стекла/зеркала

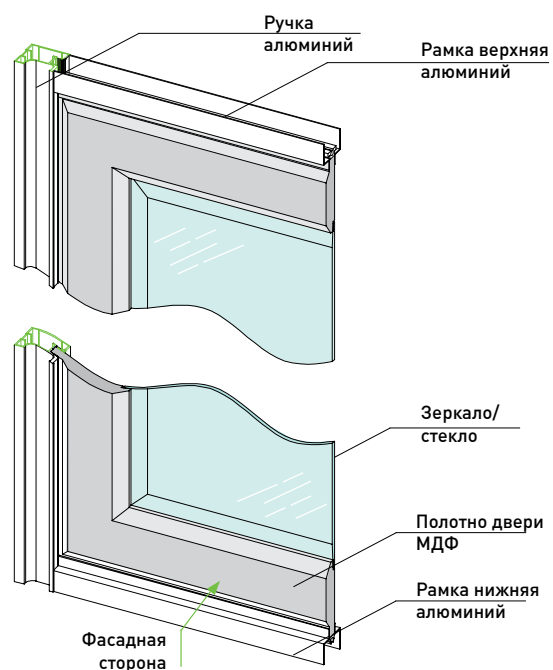
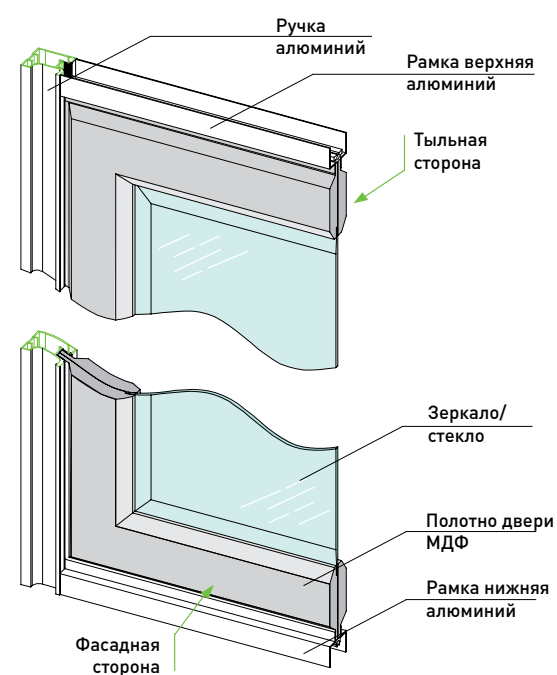
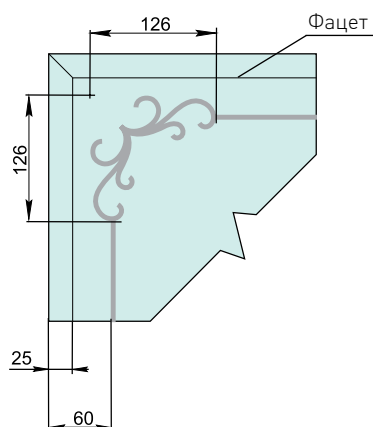

Периметр зеркала/стекла
обрамляет фацет
шириной 25 мм.

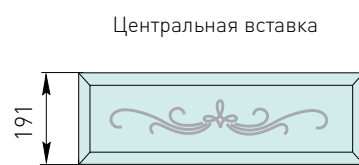

Высота центральной вставки
не зависит от размеров
полотна двери.

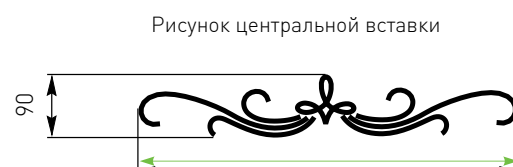

Ширина рисунка центральной вставки
пропорциональна ширине полотна
двери, а его высота (90 мм) всегда
неизменна.



Размеры углового
рисунка и его пропорции
неизменяемы и
не зависят от размеров
полотна двери.

Технические ограничения.
Коллекция «Италия»

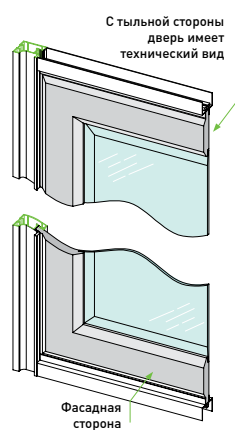

Односторонние двери

модель			1	2	3	4	5	6	7	8	9
FLORENCE ФЛОРЕНЦИЯ											
система	профиль	размеры									
раздвижная 	C/Flat	высота	1800-2808	1800-2808	1800-2808	1800-2808	1800-2808	1800-2808	1800-2808	1800-2808	1800-2808
		ширина	500-1000	500-1000	500-1000	500-1000	500-1000	500-1000	500-1000	500-1000	500-1000
	Fusion	высота	1800-2808	1800-2808	1800-2808	1800-2808	1800-2808	1800-2808	1800-2808	1800-2808	1800-2808
		ширина	500-1000	500-1000	500-1000	500-1000	500-1000	500-1000	500-1000	500-1000	500-1000
стационарная 	Fusion	высота	1800-2808	1800-2808	1800-2808	1800-2808	1800-2808	1800-2808	1800-2808	1800-2808	1800-2808
		ширина	400-1000	400-1000	500-1000	400-1000	500-1000	400-1000	500-1000	500-1000	500-1000
подвесная 	Fusion	высота	1800-2808	1800-2808	1800-2808	1800-2808	1800-2808	1800-2808	1800-2808	1800-2808	1800-2808
		ширина	500-1000	500-1000	500-1000	500-1000	500-1000	500-1000	500-1000	500-1000	500-1000
распашная 	C/Flat	высота	1800-2808	1800-2808	1800-2808	1800-2808	1800-2808	1800-2808	1800-2808	1800-2808	1800-2808
		ширина	400-550	400-550	500-550	400-550	500-550	400-550	500-550	500-550	500-550
	Fusion	высота	1800-2808	1800-2808	1800-2808	1800-2808	1800-2808	1800-2808	1800-2808	1800-2808	1800-2808
		ширина	400-550	400-550	500-550	400-550	500-550	400-550	500-550	500-550	500-550

модель			1	2	3	4	5	6	7	8	9
VERONA ВЕРОНА											
система	профиль	размеры									
раздвижная 	C/Flat	высота	1800-2808	1800-2808	1800-2808	1800-2808	1800-2808	1800-2808	1800-2808	1800-2808	1800-2808
		ширина	500-1000	500-1000	500-1000	500-1000	500-1000	500-1000	500-1000	500-1000	500-1000
	Fusion	высота	1800-2808	1800-2808	1800-2808	1800-2808	1800-2808	1800-2808	1800-2808	1800-2808	1800-2808
		ширина	500-1000	500-1000	500-1000	500-1000	500-1000	500-1000	500-1000	500-1000	500-1000
стационарная 	Fusion	высота	1800-2808	1800-2808	1800-2808	1800-2808	1800-2808	1800-2808	1800-2808	1800-2808	1800-2808
		ширина	400-1000	400-1000	400-1000	400-1000	400-1000	400-1000	400-1000	400-1000	400-1000
подвесная 	Fusion	высота	1800-2808	1800-2808	1800-2808	1800-2808	1800-2808	1800-2808	1800-2808	1800-2808	1800-2808
		ширина	500-1000	500-1000	500-1000	500-1000	500-1000	500-1000	500-1000	500-1000	500-1000
распашная 	C/Flat	высота	1800-2808	1800-2808	1800-2808	1800-2808	1800-2808	1800-2808	1800-2808	1800-2808	1800-2808
		ширина	400-550	400-550	400-550	400-550	400-550	400-550	400-550	400-550	400-550
	Fusion	высота	1800-2808	1800-2808	1800-2808	1800-2808	1800-2808	1800-2808	1800-2808	1800-2808	1800-2808
		ширина	400-550	400-550	400-550	400-550	400-550	400-550	400-550	400-550	400-550

модель			1	2	3	4	5	6	7	8	9
VENICE ВЕНЕЦИЯ											
система	профиль	размеры									
раздвижная 	C/Flat	высота	1800-2808	1800-2808	1800-2808	1800-2808	1800-2808	1800-2808	1800-2808	1800-2808	1800-2808
		ширина	600-1000	600-1000	600-1000	600-1000	600-1000	600-1000	600-1000	600-1000	600-1000
	Fusion	высота	1800-2808	1800-2808	1800-2808	1800-2808	1800-2808	1800-2808	1800-2808	1800-2808	1800-2808
		ширина	610-1000	610-1000	610-1000	610-1000	610-1000	610-1000	610-1000	610-1000	610-1000
стационарная 	Fusion	высота	1800-2808	1800-2808	1800-2808	1800-2808	1800-2808	1800-2808	1800-2808	1800-2808	1800-2808
		ширина	610-1000	610-1000	610-1000	610-1000	610-1000	610-1000	610-1000	610-1000	610-1000
подвесная 	Fusion	высота	1800-2808	1800-2808	1800-2808	1800-2808	1800-2808	1800-2808	1800-2808	1800-2808	1800-2808
		ширина	610-1000	610-1000	610-1000	610-1000	610-1000	610-1000	610-1000	610-1000	610-1000

Двухсторонние двери

модель			1	2	3	4	5	6	7	8	9
FLORENCE ФЛОРЕНЦИЯ											
система	профиль	размеры									
	Fusion	высота	1800-2808	1800-2808	1800-2808	1800-2808	1800-2808	1800-2808	1800-2808	1800-2808	1800-2808
		ширина	500-1000	500-1000	500-1000	500-1000	500-1000	500-1000	500-1000	500-1000	500-1000
стационарная	Fusion	высота	1800-2808	1800-2808	1800-2808	1800-2808	1800-2808	1800-2808	1800-2808	1800-2808	1800-2808
		ширина	400-1000	400-1000	500-1000	400-1000	500-1000	400-1000	500-1000	500-1000	500-1000
подвесная	Fusion	высота	1800-2808	1800-2808	1800-2808	1800-2808	1800-2808	1800-2808	1800-2808	1800-2808	1800-2808
		ширина	500-900(1000)*	500-900(1000)*	500-900(1000)*	500-900(1000)*	500-900(1000)*	500-900(1000)*	500-900(1000)*	500-900(1000)*	500-900(1000)*
	Fusion	высота	x	x	x	x	x	x	x	x	x
		ширина	x	x	x	x	x	x	x	x	x

модель			1	2	3	4	5	6	7	8	9
VERONA ВЕРОНА											
система	профиль	размеры									
	Fusion	высота	1800-2808	1800-2808	1800-2808	1800-2808	1800-2808	1800-2808	1800-2808	1800-2808	1800-2808
		ширина	500-1000	500-1000	500-1000	500-1000	500-1000	500-1000	500-1000	500-1000	500-1000
стационарная	Fusion	высота	1800-2808	1800-2808	1800-2808	1800-2808	1800-2808	1800-2808	1800-2808	1800-2808	1800-2808
		ширина	400-1000	400-1000	400-1000	400-1000	400-1000	400-1000	400-1000	400-1000	400-1000
подвесная	Fusion	высота	1800-2808	1800-2808	1800-2808	1800-2808	1800-2808	1800-2808	1800-2808	1800-2808	1800-2808
		ширина	500-900(1000)*	500-900(1000)*	500-900(1000)*	500-900(1000)*	500-900(1000)*	500-900(1000)*	500-900(1000)*	500-900(1000)*	500-900(1000)*
	Fusion	высота	x	x	x	x	x	x	x	x	x
		ширина	x	x	x	x	x	x	x	x	x

модель			1	2	3	4	5	6	7	8	9
VENICE ВЕНЕЦИЯ											
система	профиль	размеры									
	Fusion	высота	1800-2808	1800-2808	1800-2808	1800-2808	1800-2808	1800-2808	1800-2808	1800-2808	1800-2808
		ширина	610-1000	610-1000	610-1000	610-1000	610-1000	610-1000	610-1000	610-1000	610-1000
стационарная	Fusion	высота	1800-2808	1800-2808	1800-2808	1800-2808	1800-2808	1800-2808	1800-2808	1800-2808	1800-2808
		ширина	610-1000	610-1000	610-1000	610-1000	610-1000	610-1000	610-1000	610-1000	610-1000
подвесная	Fusion	высота	1800-2808	1800-2808	1800-2808	1800-2808	1800-2808	1800-2808	1800-2808	1800-2808	1800-2808
		ширина	610-900(1000)*	610-900(1000)*	610-900(1000)*	610-900(1000)*	610-900(1000)*	610-900(1000)*	610-900(1000)*	610-900(1000)*	610-900(1000)*

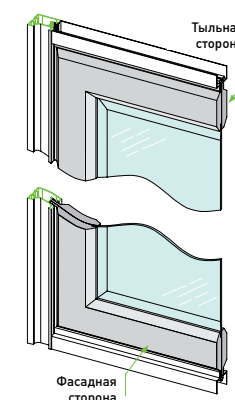

* Ширина двери:
- при высоте от 1800 до 2500 - до 1000 мм
- при высоте от 2501 до 2808 - до 900 мм

Рекомендации:
Рекомендуемый минимальный
размер ширины двери
- 1/4 её высоты.

Односторонние двери

модель			1	2	3	4	5	6
AVIGNON АВИньОН								
система	профиль	размеры						
раздвижная 	C/Flat	высота	1800-2808	1800-2808	1800-2808	1800-2808	1800-2808	1800-2808
		ширина	600-1000	600-1000	600-1000	500-1000	500-1000	500-1000
	Fusion	высота	1800-2808	1800-2808	1800-2808	1800-2808	1800-2808	1800-2808
		ширина	600-1000	600-1000	600-1000	500-1000	500-1000	500-1000
стационарная 	Fusion	высота	1800-2808	1800-2808	1800-2808	1800-2808	1800-2808	1800-2808
		ширина	600-1000	600-1000	600-1000	400-1000	400-1000	400-1000
подвесная 	Fusion	высота	1800-2808	1800-2808	1800-2808	1800-2808	1800-2808	1800-2808
		ширина	600-1000	600-1000	600-1000	500-1000	500-1000	500-1000
распашная 	C/Flat	высота	x	x	x	1800-2808	1800-2808	1800-2808
		ширина	x	x	x	400-550	400-550	400-550
	Fusion	высота	x	x	x	1800-2808	1800-2808	1800-2808
		ширина	x	x	x	400-550	400-550	400-550



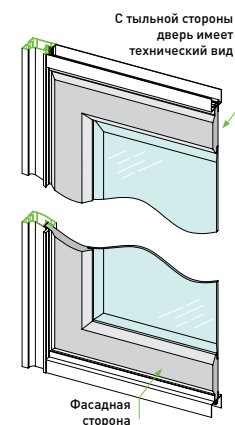







Технические ограничения.
Коллекция «Франция»





































модель			1	2	3	3.1	4	5	6	6.1	7	8	8.1
VERSAILLES ВЕРСАЛЬ													
система	профиль	размеры											
раздвижная 	C/Flat	высота	1950-2808	1950-2808	1950-2808	1950-2808	1950-2808	1950-2808	1950-2808	1950-2808	1950-2808	1950-2808	1950-2808
		ширина	600-1000	600-1000	600-1000	600-1000	600-1000	600-1000	600-1000	600-1000	600-1000	600-1000	600-1000
	Fusion	высота	1950-2808	1950-2808	1950-2808	1950-2808	1950-2808	1950-2808	1950-2808	1950-2808	1950-2808	1950-2808	1950-2808
		ширина	620-1000	620-1000	620-1000	620-1000	620-1000	620-1000	620-1000	620-1000	620-1000	620-1000	620-1000
стационарная 	Fusion	высота	1950-2808	1950-2808	1950-2808	1950-2808	1950-2808	1950-2808	1950-2808	1950-2808	1950-2808	1950-2808	1950-2808
		ширина	620-1000	620-1000	620-1000	620-1000	620-1000	620-1000	620-1000	620-1000	620-1000	620-1000	620-1000
подвесная 	Fusion	высота	1950-2808	1950-2808	1950-2808	1950-2808	1950-2808	1950-2808	1950-2808	1950-2808	1950-2808	1950-2808	1950-2808
		ширина	620-1000	620-1000	620-1000	620-1000	620-1000	620-1000	620-1000	620-1000	620-1000	620-1000	620-1000

модель			90.1	90.2	100.2	90.3	100.3	90.4	100.4	90.5	100.5	90.6	100.6	90.7	100.7	90.8	100.8	90.9
YVOIRE ИВУАР																		
система	профиль	размеры																
раздвижная 	C/Flat	высота	1800-2808	1800-2808	1800-2808	1800-2808	1800-2808	1800-2808	1800-2808	1800-2808	1800-2808	1800-2808	1800-2808	1800-2808	1800-2808	1800-2808	1800-2808	1800-2808
		ширина	500-1000	500-900	900-1000	500-900	900-1000	500-900	900-1000	500-900	900-1000	500-900	900-1000	500-900	900-1000	500-900	900-1000	500-1000
	Fusion	высота	1800-2808	1800-2808	1800-2808	1800-2808	1800-2808	1800-2808	1800-2808	1800-2808	1800-2808	1800-2808	1800-2808	1800-2808	1800-2808	1800-2808	1800-2808	1800-2808
		ширина	500-1000	500-900	900-1000	500-900	900-1000	500-900	900-1000	500-900	900-1000	500-900	900-1000	500-900	900-1000	500-900	900-1000	500-1000
стационарная 	Fusion	высота	1800-2808	1800-2808	1800-2808	1800-2808	1800-2808	1800-2808	1800-2808	1800-2808	1800-2808	1800-2808	1800-2808	1800-2808	1800-2808	1800-2808	1800-2808	1800-2808
		ширина	400-1000	500-900	900-1000	500-900	900-1000	500-900	900-1000	500-900	900-1000	500-900	900-1000	500-900	900-1000	500-900	900-1000	400-1000
подвесная 	Fusion	высота	1800-2808	1800-2808	1800-2808	1800-2808	1800-2808	1800-2808	1800-2808	1800-2808	1800-2808	1800-2808	1800-2808	1800-2808	1800-2808	1800-2808	1800-2808	1800-2808
		ширина	500-1000	500-900	900-1000	500-900	900-1000	500-900	900-1000	500-900	900-1000	500-900	900-1000	500-900	900-1000	500-900	900-1000	400-1000
распашная 	C/Flat	высота	1800-2808	1800-2808	x	1800-2808	x	1800-2808	x	1800-2808	x	1800-2808	x	1800-2808	x	1800-2808	x	1800-2808
		ширина	400-550	500-550	x	500-550	x	500-550	x	500-550	x	500-550	x	500-550	x	500-550	x	500-550
	Fusion	высота	1800-2808	1800-2808	x	1800-2808	x	1800-2808	x	1800-2808	x	1800-2808	x	1800-2808	x	1800-2808	x	1800-2808
		ширина	400-550	500-550	x	500-550	x	500-550	x	500-550	x	500-550	x	500-550	x	500-550	x	400-550

Двухсторонние двери

модель			1	2	3	4	5	6
								
система	профиль	размеры						
	Fusion	высота	1800-2808	1800-2808	1800-2808	1800-2808	1800-2808	1800-2808
		ширина	600-1000	600-1000	600-1000	500-1000	500-1000	500-1000
стационарная	Fusion	высота	1800-2808	1800-2808	1800-2808	1800-2808	1800-2808	1800-2808
		ширина	600-1000	600-1000	600-1000	400-1000	400-1000	400-1000
	Fusion	высота	1800-2808	1800-2808	1800-2808	1800-2808	1800-2808	1800-2808
		ширина	600-900(1000)*	600-900(1000)*	600-900(1000)*	500-900(1000)*	500-900(1000)*	500-900(1000)*
	Fusion	высота	x	x	x	x	x	x
		ширина	x	x	x	x	x	x

модель			1	2	3	3.1	4	5	6	6.1	7	8	8.1
													
система	профиль	размеры											
	Fusion	высота	1950-2808	1950-2808	1950-2808	1950-2808	1950-2808	1950-2808	1950-2808	1950-2808	1950-2808	1950-2808	1950-2808
		ширина	620-1000	620-1000	620-1000	620-1000	620-1000	620-1000	620-1000	620-1000	620-1000	620-1000	620-1000
стационарная	Fusion	высота	1950-2808	1950-2808	1950-2808	1950-2808	1950-2808	1950-2808	1950-2808	1950-2808	1950-2808	1950-2808	1950-2808
		ширина	620-1000	620-1000	620-1000	620-1000	620-1000	620-1000	620-1000	620-1000	620-1000	620-1000	620-1000
	Fusion	высота	1950-2808	1950-2808	1950-2808	1950-2808	1950-2808	1950-2808	1950-2808	1950-2808	1950-2808	1950-2808	1950-2808
		ширина	620-900(1000)*	620-900(1000)*	620-900(1000)*	620-900(1000)*	620-900(1000)*	620-900(1000)*	620-900(1000)*	620-900(1000)*	620-900(1000)*	620-900(1000)*	620-900(1000)*

модель			90.1	90.2	100.2	90.3	100.3	90.4	100.4	90.5	100.5	90.6	100.6	90.7	100.7	90.8	100.8	90.9
																		
система	профиль	размеры																
	Fusion	высота	1800-2808	1800-2808	1800-2808	1800-2808	1800-2808	1800-2808	1800-2808	1800-2808	1800-2808	1800-2808	1800-2808	1800-2808	1800-2808	1800-2808	1800-2808	1800-2808
		ширина	500-1000	500-900	900-1000	500-900	900-1000	500-900	900-1000	500-900	900-1000	500-900	900-1000	500-900	900-1000	500-900	900-1000	500-1000
стационарная	Fusion	высота	1800-2808	1800-2808	1800-2808	1800-2808	1800-2808	1800-2808	1800-2808	1800-2808	1800-2808	1800-2808	1800-2808	1800-2808	1800-2808	1800-2808	1800-2808	1800-2808
		ширина	500-1000	500-900	900-1000	500-900	900-1000	500-900	900-1000	500-900	900-1000	500-900	900-1000	500-900	900-1000	500-900	900-1000	500-1000
	Fusion	высота	1808-2808	1808-2808	1808-2500	1808-2808	1808-2500	1808-2808	1808-2500	1808-2808	1808-2500	1808-2808	1808-2500	1808-2808	1808-2500	1808-2808	1808-2500	1808-2808
		ширина	500-1000	500-900	900-1000	500-900	900-1000	500-900	900-1000	500-900	900-1000	500-900	900-1000	500-900	900-1000	500-900	900-1000	500-1000
	Fusion	высота	x	x	x	x	x	x	x	x	x	x	x	x	x	x	x	x
		ширина	x	x	x	x	x	x	x	x	x	x	x	x	x	x	x	x

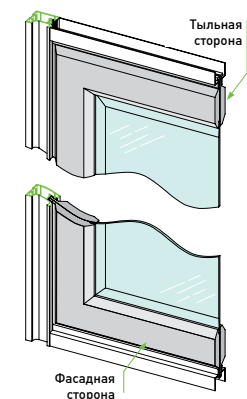

i * Ширина двери:
 - при высоте от 1800 до 2500 - до 1000 мм
 - при высоте от 2501 до 2808 - до 900 мм

Рекомендации:
 Рекомендуемый минимальный размер ширины двери - 1/4 её высоты.

Цветовая палитра полотна

НОВИНКА

WHITE BASE
(НЕКОЛЕРОВАННЫЙ)
БЕЛЫЙ БАЗОВЫЙ (ЭМАЛЬ)

WHITE MATTE
БЕЛЫЙ МАТОВЫЙ

IVORY
СЛОНОВАЯ КОСТЬ

GREY SILK
СЕРЫЙ ШЕЛК



WHITE CREAM
БЕЛЫЙ КРЕМ

80

WHITE PEARL
БЕЛЫЙ ЖЕМЧУГ

GOLD
ЗОЛОТО

НОВИНКА

CREAM
(ПО RAL 9001)
КРЕМОВЫЙ (ЭМАЛЬ)

НОВИНКА

BASALT GREY
БАЗАЛЬТ СЕРЫЙ (ЭМАЛЬ)

CANVAS GREY
ХОЛСТ СЕРЫЙ

LINDEN
ЛИПА ОЛИВЬЕРА

OAK SAHN
ДУБ САНОМА

BROWN MARA OAK (Italy)
ДУБ МАРА

TABACCO
ВЕНГЕ ТАБАККО

TEAK
ТИКОВОЕ ДЕРЕВО

Цветовая палитра патинации полотна

Патинирование – сложный процесс обработки мебельного фасада специальными составами для достижения эффекта искусственного состаривания поверхности.

Технология позволяет повторить естественный процесс окисления материалов, схожий с природной патиной, подчеркивая текстуру поверхности, красоту рельефа и фрезеровки.

- Эффект состаривания придает мебели благородство антикварных вещей
- Патинирующие составы наносятся и втираются вручную профессиональными мастерами– художниками. Сверху покрываются защитным слоем лака.
- Позволяет воссоздавать в интерьере стилистику истинной классики и романтического прованса, используя современные, но искусственно состаренные предметы мебели.





WHITE CREAM/
PATINA GOLD
БЕЛЫЙ КРЕМ/
ПАТИНА ЗОЛОТО



WHITE CREAM/
PATINA SILVER
БЕЛЫЙ КРЕМ/
ПАТИНА СЕРЕБРО



WHITE CREAM/
PATINA BEIGE
БЕЛЫЙ КРЕМ/
ПАТИНА БЕЖЕВАЯ



BROWN MARA OAK/
PATINA GOLD
ДУБ МАРА/
ПАТИНА ЗОЛОТО



BROWN MARA OAK/
PATINA BROWN
ДУБ МАРА/
ПАТИНА КОРИЧНЕВАЯ



TABACCO/
PATINA SILVER
ВЕНГЕ ТАБАККО/
ПАТИНА СЕРЕБРО



НОВИНКА

GREY SILK/
PATINA SILVER
СЕРЫЙ ШЕЛК/
ПАТИНА СЕРЕБРО



НОВИНКА

GREY SILK/
PATINA GOLD
СЕРЫЙ ШЕЛК/
ПАТИНА ЗОЛОТО

Цветовая палитра патинации эмали

Патинирование – сложный процесс обработки мебельного фасада специальными составами для достижения эффекта искусственного состаривания поверхности.

Технология позволяет повторить естественный процесс окисления материалов, схожий с природной патиной, подчеркивая текстуру поверхности, красоту рельефа и фрезеровки.

- Эффект состаривания придает мебели благородство антикварных вещей
- Патинирующие составы наносятся и втираются вручную профессиональными мастерами– художниками. Сверху покрываются защитным слоем лака.
- Позволяет воссоздавать в интерьере стилистику истинной классики и романтического прованса, используя современные, но искусственно состаренные предметы мебели.

НОВИНКА

WHITE BASE/
PATINA SILVER
БЕЛЫЙ БАЗОВЫЙ/
ПАТИНА СЕРЕБРО

НОВИНКА

WHITE BASE/
PATINA BEIGE
БЕЛЫЙ БАЗОВЫЙ/
ПАТИНА БЕЖЕВАЯ

НОВИНКА

CREAM/
PATINA SILVER
КРЕМОВЫЙ/
ПАТИНА СЕРЕБРО

НОВИНКА

CREAM/
PATINA BEIGE
КРЕМОВЫЙ/
ПАТИНА БЕЖЕВАЯ

НОВИНКА

WHITE BASE/
PATINA GOLD
БЕЛЫЙ БАЗОВЫЙ/
ПАТИНА ЗОЛОТО

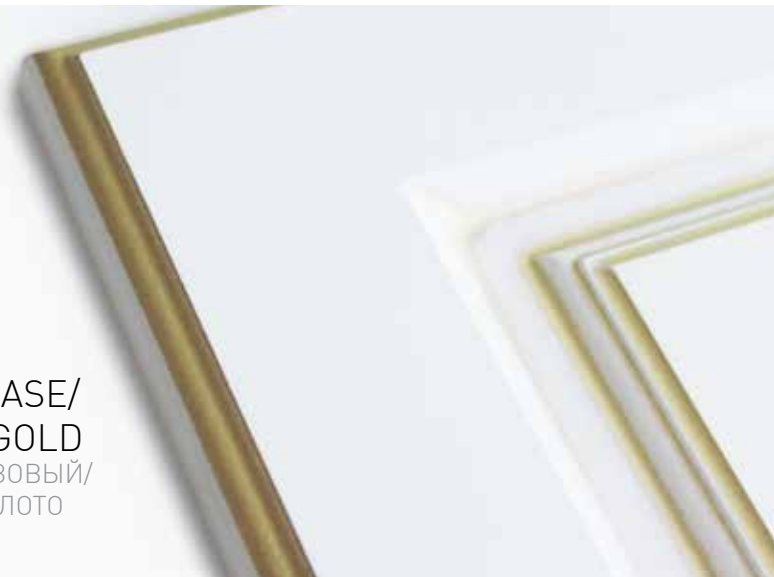

НОВИНКА

BASALT GREY/
PATINA SILVER
БАЗАЛЬТ СЕРЫЙ/
ПАТИНА СЕРЕБРО

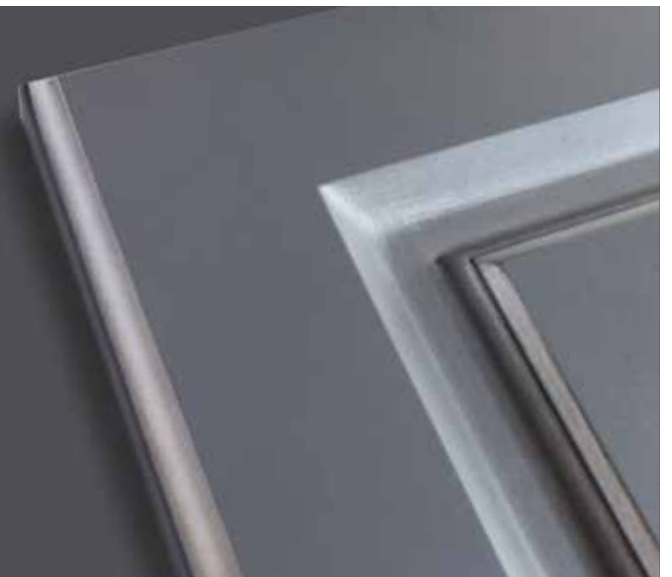

НОВИНКА

CREAM/
PATINA GOLD
КРЕМОВЫЙ/
ПАТИНА ЗОЛОТО

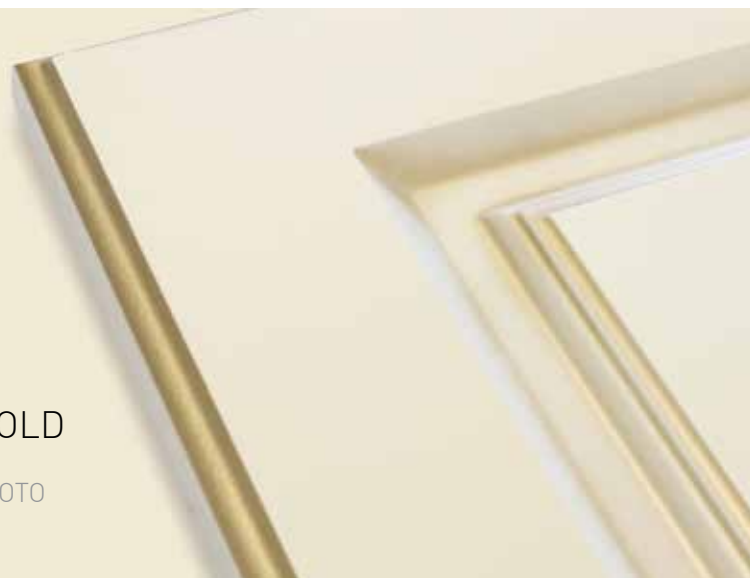





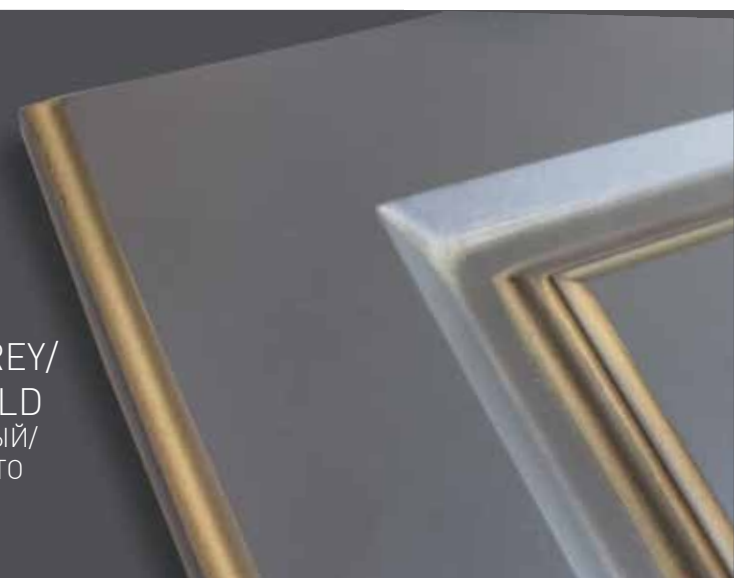





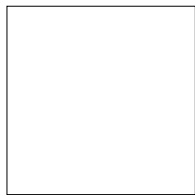









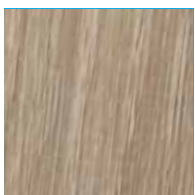



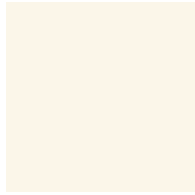









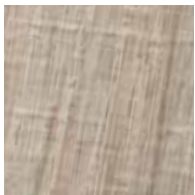

















НОВИНКА













































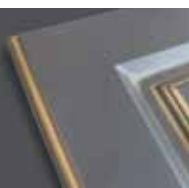

BASALT GREY/
PATINA GOLD
БАЗАЛЬТ СЕРЫЙ/
ПАТИНА ЗОЛОТО



Матрица соответствий цвета полотна и профиля

Раздвижные двери –
Техническое описание

Цвет полотна	Профиль Flat	Профиль Fusion	Цвет полотна	Профиль Flat	Профиль Fusion	Цвет полотна	Профиль C	Профиль Flat	Профиль Fusion	Цвет полотна	Профиль C	Профиль Flat	Профиль Fusion
 <p>WHITE BASE (НЕКОЛЕРОВАННЫЙ) БЕЛЫЙ БАЗОВЫЙ (ЭМАЛЬ)</p>	 Белый матовый	 Белый матовый	 <p>аналог RAL 9003</p> <p>WHITE MATTE БЕЛЫЙ МАТОВЫЙ</p>	 Белый матовый	 Белый матовый	 <p>GOLD ЗОЛОТО</p>	 Дуб белый  Золото матовое	 Дуб белый	 Дуб белый	 <p>OAK SAHN ДУБ САНОМА</p>	 Дуб кантри	 Дуб кантри	
 <p>CREAM (ПО RAL 9001) КРЕМОВЫЙ (ЭМАЛЬ)</p>	 Слоновая кость	 Слоновая кость	 <p>аналог RAL 1013</p> <p>IVORY СЛОНОВАЯ КОСТЬ</p>	 Слоновая кость	 Слоновая кость	 <p>LINDEN ЛИПА ОЛИВЬЕРА</p>	 Дуб дымчатый	 Дуб дымчатый	 Дуб дымчатый	 <p>CANVAS GREY ХОЛСТ СЕРЫЙ</p>	 Дуб неаполь	 Дуб неаполь	
 <p>BASALT GREY БАЗАЛТ СЕРЫЙ (ЭМАЛЬ)</p>	 Серый шелк	 Серый шелк	 <p>GREY SILK СЕРЫЙ ШЕЛК</p>	 Серый шелк	 Серый шелк	 <p>WHITE CREAM БЕЛЫЙ КРЕМ</p>	 Дуб белый	 Дуб белый	 Дуб белый	 <p>WHITE PEARL БЕЛЫЙ ЖЕМЧУГ</p>	 Дуб белый	 Дуб белый	 Дуб белый
 <p>BROWN MARA OAK ДУБ МАРА</p>	 Орех благородный	 Орех благородный	 <p>TABACCO ВЕНГЕ ТАБАККО</p>	 Дуб серый	 Дуб серый	 Дуб серый	 <p>TEAK ТИКОВОЕ ДЕРЕВО</p>	 Венге темный	 Венге темный	 Венге темный			

	Профиль C	Профиль Flat	Профиль Fusion		Профиль C	Профиль Flat	Профиль Fusion		Профиль Flat	Профиль Fusion		Профиль Flat	Профиль Fusion
				Дуб белый/ патина серебро					Дуб белый/ патина золото				Белый матовый/ патина серебро
WHITE CREAM/ PATINA SILVER БЕЛЫЙ КРЕМ/ ПАТИНА СЕРЕБРО					WHITE CREAM/ PATINA GOLD БЕЛЫЙ КРЕМ/ ПАТИНА ЗОЛОТО					WHITE MATTE/ PATINA SILVER БЕЛЫЙ МАТОВЫЙ/ ПАТИНА СЕРЕБРО			
				Орех благородный/ патина золото					Дуб белый/ патина бежевая				Белый матовый/ патина бежевая
BROWN MARA OAK/ PATINA GOLD ДУБ МАРА/ПАТИНА ЗОЛОТО					WHITE CREAM/ PATINA BEIGE БЕЛЫЙ КРЕМ/ ПАТИНА БЕЖЕВАЯ					WHITE MATTE/ PATINA BEIGE БЕЛЫЙ МАТОВЫЙ/ ПАТИНА БЕЖЕВАЯ			
				Дуб серый/ патина серебро					Орех благородный/ патина коричневая				Белый матовый/ патина золото
TABACCO/ PATINA SILVER ВЕНГЕ ТАБАККО/ ПАТИНА СЕРЕБРО					BROWN MARA OAK/ PATINA BROWN ДУБ МАРА/ ПАТИНА КОРИЧНЕВАЯ				Орех благородный/ патина коричневая	WHITE MATTE/ PATINA GOLD БЕЛЫЙ МАТОВЫЙ/ ПАТИНА ЗОЛОТО			
				Серый шелк/ патина серебро					Серый шелк/ патина золото				Серый шелк/ патина золото
GREY SILK/ PATINA SILVER СЕРЫЙ ШЕЛК/ ПАТИНА СЕРЕБРО					GREY SILK/ PATINA GOLD СЕРЫЙ ШЕЛК/ ПАТИНА ЗОЛОТО								
													Слоновая кость/ патина серебро
										IVORY/ PATINA SILVER СЛОНОВАЯ КОСТЬ/ ПАТИНА СЕРЕБРО			
													Слоновая кость/ патина бежевая
										IVORY/ PATINA BEIGE СЛОНОВАЯ КОСТЬ/ ПАТИНА БЕЖЕВАЯ			
													Слоновая кость/ патина золото
										IVORY/ PATINA GOLD СЛОНОВАЯ КОСТЬ/ ПАТИНА ЗОЛОТО			

Зеркала и стекла

Варианты наполнения

- зеркало 4 мм (с серебряным отражающим покрытием)
- зеркало сатинат 4 мм (матированное химическим травлением поверхности)
- зеркало бронза 4 мм (с бронзовым отражающим покрытием)
- зеркало грей 4 мм
- зеркало грей сатинат 4 мм
- зеркало бронза сатинат 4 мм
- стекло 4 мм (прозрачное)
- стекло сатинат 4 мм (матированное химическим травлением поверхности)
- стекло бронза 4 мм (прозрачное)
- стекло грей 4 мм
- стекло грей сатинат 4 мм
- стекло бронза сатинат 4 мм

По периметру витража выполнен фацет шириной 20–25 мм.

Стекла и зеркала покрыты специальной пленкой, повышающей их прочность и защищающей от осколков.



Зеркало



Зеркало сатинат



Стекло



Стекло сатинат



Зеркало бронза



Зеркало бронза сатинат



Стекло бронза



Стекло бронза сатинат



Зеркало грей



Зеркало грей сатинат



Стекло грей



Стекло грей сатинат

Ручки

На тыльной стороне дверей предусмотрена врезная ручка.
Ручка представлена в двух цветах и устанавливается по схеме:



Тыльная сторона

Варианты ручек



15.113.75.16
Ручка врезная, старое серебро
Видимый размер ручки, 15*30*90 мм



15.113.75.04
Ручка врезная, старая бронза
Видимый размер ручки, 15*30*90 мм

Рекомендуемый цвет полотна

	WHITE MATTE СЛОНОВАЯ КОСТЬ		WHITE CREAM/PATINA SILVER БЕЛЫЙ КРЕМ/ПАТИНА СЕРЕБРО
	IVORY СЛОНОВАЯ КОСТЬ		WHITE MATTE/PATINA SILVER БЕЛЫЙ МАТОВЫЙ/ПАТИНА СЕРЕБРО
	WHITE CREAM БЕЛЫЙ КРЕМ		WHITE MATTE/PATINA BEIGE БЕЛЫЙ МАТОВЫЙ/ПАТИНА БЕЖЕВАЯ
	WHITE PEARL БЕЛЫЙ ЖЕМЧУГ		IVORY/PATINA SILVER СЛОНОВАЯ КОСТЬ/ПАТИНА СЕРЕБРО
	LINDEN ЛИПА ОЛЬВЬЕРА		IVORY/PATINA BEIGE СЛОНОВАЯ КОСТЬ/ПАТИНА БЕЖЕВАЯ
	TABACCO ВЕНГЕ ТАБАККО		WHITE CREAM/PATINA BEIGE БЕЛЫЙ КРЕМ/ПАТИНА БЕЖЕВАЯ
	TEAK ТИКОВОЕ ДЕРЕВО		TABACCO/PATINA SILVER ВЕНГЕ ТАБАККО/ПАТИНА СЕРЕБРО
			GREY SILK/PATINA SILVER СЕРЫЙ ШЕЛК/ПАТИНА СЕРЕБРО
	WHITE MATTE СЛОНОВАЯ КОСТЬ		WHITE MATTE/PATINA BEIGE БЕЛЫЙ МАТОВЫЙ/ПАТИНА БЕЖЕВАЯ
	IVORY СЛОНОВАЯ КОСТЬ		IVORY/PATINA BEIGE СЛОНОВАЯ КОСТЬ/ПАТИНА БЕЖЕВАЯ
	WHITE CREAM БЕЛЫЙ КРЕМ		WHITE MATTE/PATINA GOLD БЕЛЫЙ МАТОВЫЙ/ПАТИНА ЗОЛОТО
	WHITE PEARL БЕЛЫЙ ЖЕМЧУГ		IVORY/PATINA GOLD СЛОНОВАЯ КОСТЬ/ПАТИНА ЗОЛОТО
	GOLD ЗОЛОТО		WHITE CREAM/PATINA GOLD БЕЛЫЙ КРЕМ/ПАТИНА ЗОЛОТО
	BROWN MARA OAK (Italy) ДУБ МАРА		WHITE CREAM/PATINA BEIGE БЕЛЫЙ КРЕМ/ПАТИНА БЕЖЕВАЯ
	TEAK ТИКОВОЕ ДЕРЕВО		BROWN MARA OAK/ PATINA GOLD ДУБ МАРА/ПАТИНА ЗОЛОТО
			BROWN MARA OAK / PATINA BROWN ДУБ МАРА/ПАТИНА КОРИЧНЕВАЯ
			GREY SILK/PATINA GOLD СЕРЫЙ ШЕЛК/ПАТИНА ЗОЛОТО

Типы дверей и их установка

Раздвижные двери

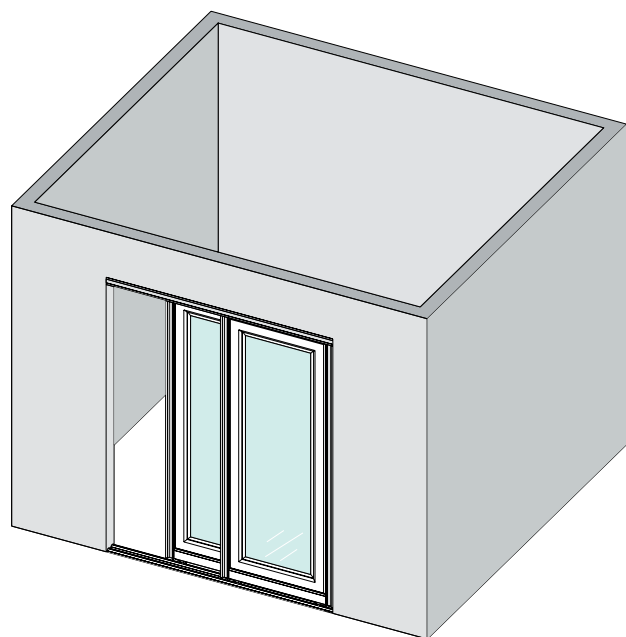

Раздвижные двери идеально подойдут для разделения пространства и создания отдельных функциональных зон. Наличие нижней направляющей позволяет скрыть стык различных покрытий пола и подчеркнуть границы помещений.

Фурнитура

- Раздвижная система СТАНДАРТ

Дополнительные возможности

- Доводчик

Типы ручек

- Односторонние двери с ручкой Fusion, Flat, C
- Двухсторонние двери с ручкой Fusion

Односторонняя дверь

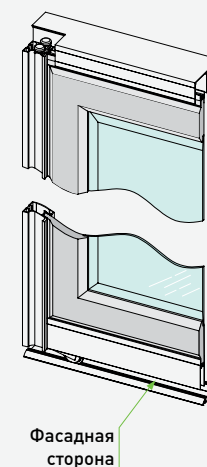

Фасадная сторона

Двухсторонняя дверь

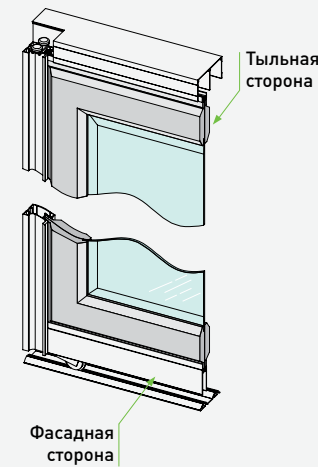

Тыльная сторона

Фасадная сторона

Инструкции

Монтаж раздвижной системы

www.youtube.com/AristoOfficial

www.aristo.expert

Технический каталог систем ARISTO

www.aristo.expert

Стационарные двери

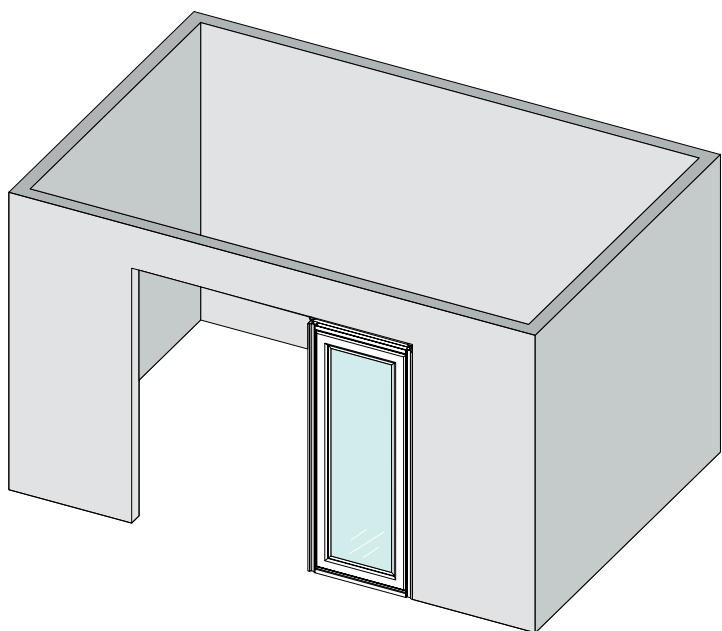

Перегородка из стационарных дверей поможет изменить планировку: отгородить или полностью изолировать часть помещения. Она жестко крепится к полу и потолку, временно несет функцию постоянных стен.

Фурнитура

- Стационарная система «4 в 1»

Типы ручек

- Односторонние двери с ручкой Fusion
- Двухсторонние двери с ручкой Fusion

Односторонняя дверь

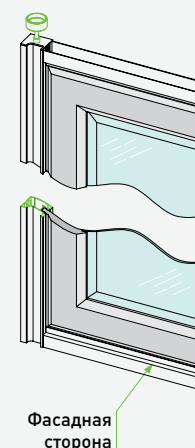

Фасадная сторона

Двухсторонняя дверь

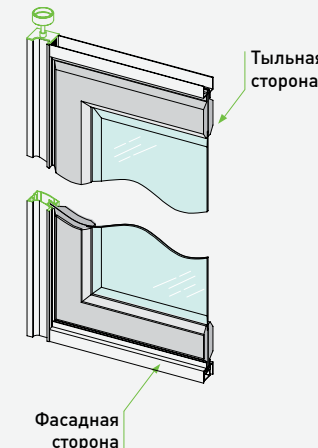

Тыльная сторона

Фасадная сторона

Инструкции

Монтаж стационарных перегородок

www.youtube.com/AristoOfficial

www.aristo.expert

Технический каталог систем ARISTO

www.aristo.expert

Односторонние двери с тыльной стороны имеют технический вид

Установка дверей

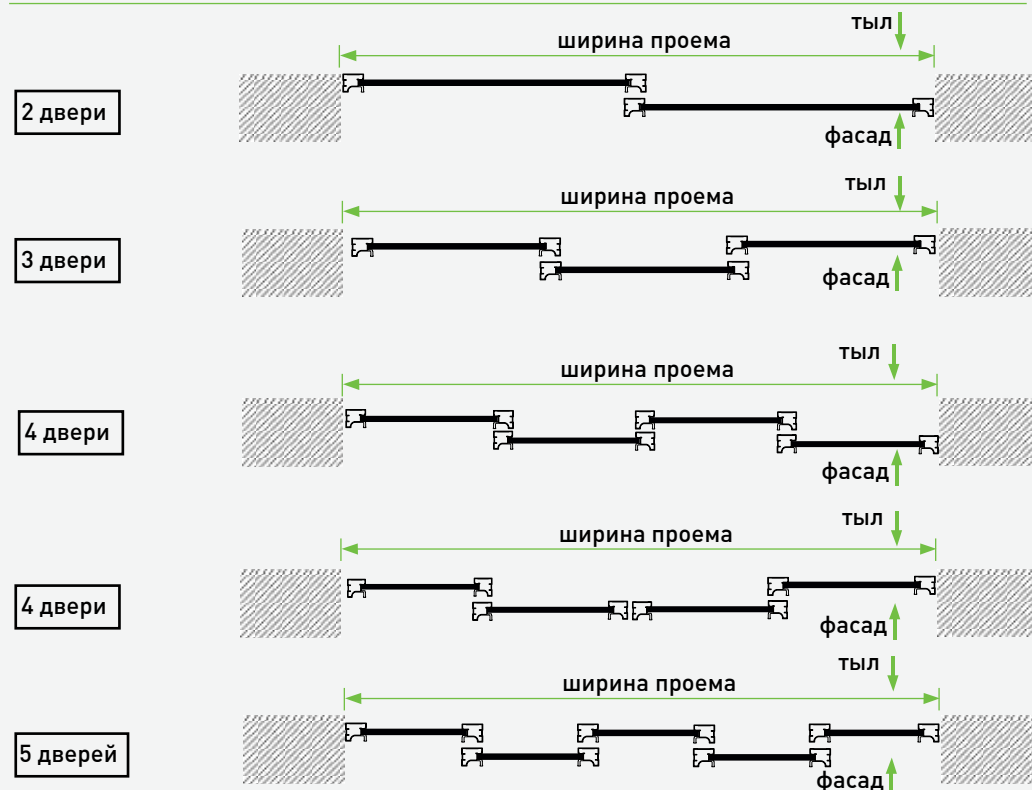

Установка двухсторонних дверей из коллекции Avignon

При установке двухсторонних дверей из коллекции Авиньон используются только однополосные нижние и верхние направляющие, чтобы барельефный элемент не препятствовал свободному ходу дверей.

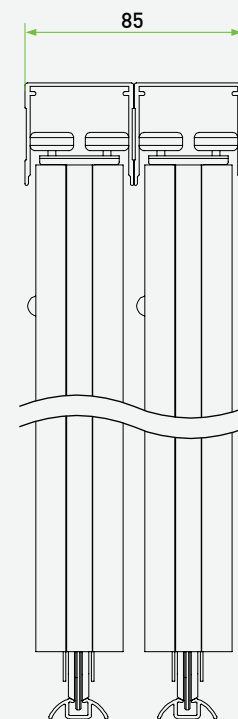

Установка дверей

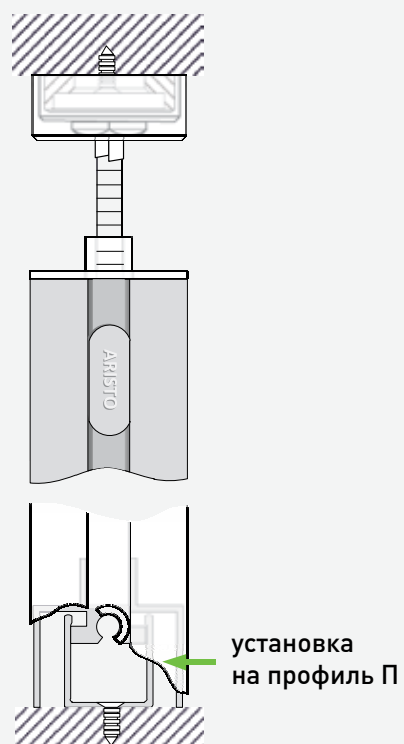

Типы дверей и их установка

Подвесные двери

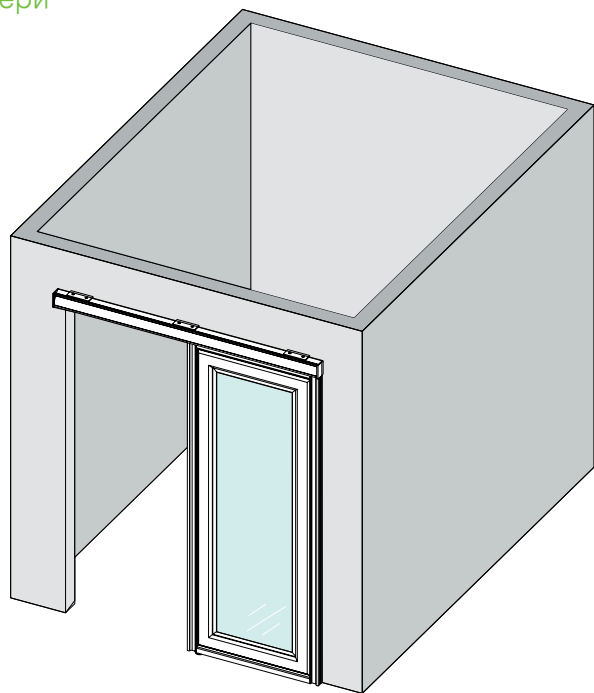

Подвесные двери можно использовать как межкомнатные двери и как способ временного зонирования. Отсутствие нижнего трека удобно – ничего не мешает проходу, сохраняется целостность интерьера и единство пола.

Фурнитура

- Подвесная система «4 в 1»

Дополнительные возможности

- Доводчик
- Механизм синхронного открывания

Типы ручек

- Односторонние двери с ручкой Fusion
- Двухсторонние двери с ручкой Fusion

Односторонняя дверь

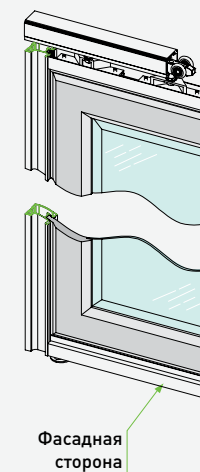

Фасадная сторона

Двухсторонняя дверь

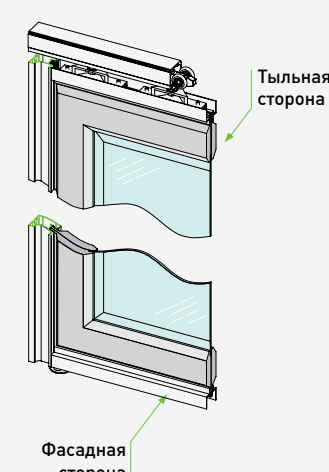

Фасадная сторона

Тыльная сторона

Инструкции

Монтаж подвесных перегородок

 www.youtube.com/AristoOfficial

Технический каталог систем ARISTO

 www.aristo.expert

Установка дверей

Однодверная с креплением на стену

1 дверь

- крепление на стену
- 1 направляющая

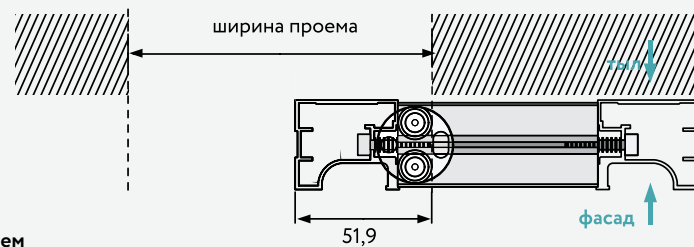

Двухдверная с креплением на стену на одной направляющей

2 двери

- крепление на стену
- 1 направляющая

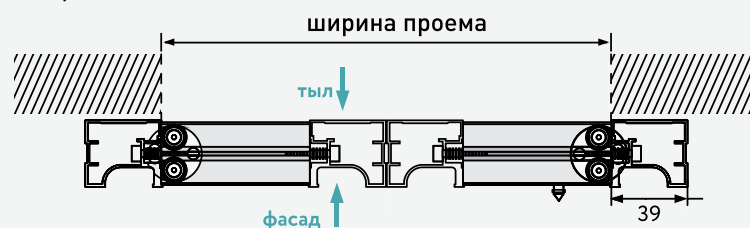

Двухдверная с креплением в проем на двух направляющих

2 двери

- крепление в проем
- 2 направляющие

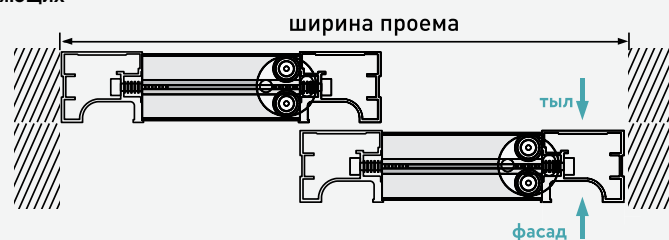

Двухдверная в проем - последовательного открывания

2 двери

- крепление в проем
- 2 направляющие

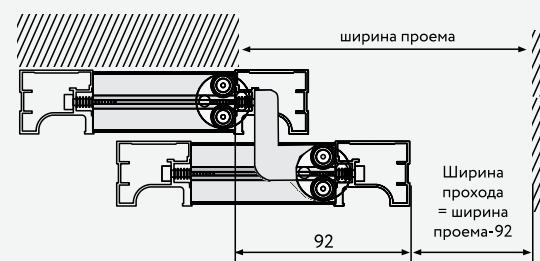

Двухдверная в проем - синхронно-последовательного открывания

2 двери

- крепление в проем
- 2 направляющие

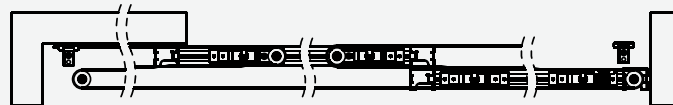

Трехдверная в проем - последовательного открывания

3 двери

- крепление в проем
- 3 направляющие

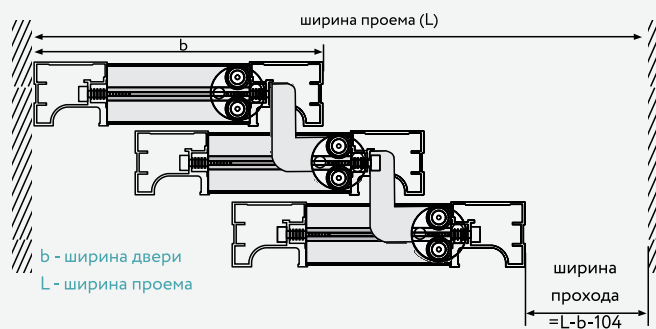

Установка двухсторонних дверей из коллекции Avignon

При использовании двух навесных направляющих необходимо устанавливать их на расстоянии 3 мм друг от друга.

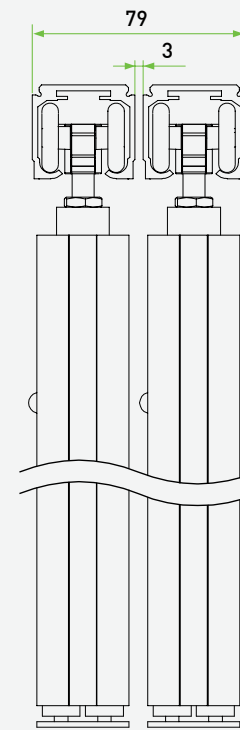

Типы дверей и их установка



Подвесные + стационарные двери

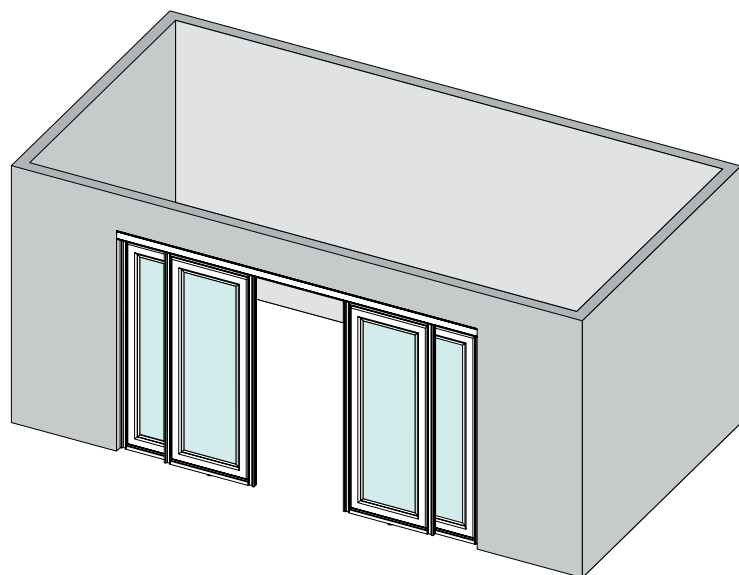

Межкомнатная перегородка состоит из стационарных и подвесных дверей. Она позволяет создать изолированные зоны, двери между которыми при необходимости можно открыть, создав широкий проход, или закрыть.

Фурнитура

- Подвесная система «4 в 1»
- Стационарная система «4 в 1»

Типы ручек

- Односторонние двери с ручкой Fusion
- Двухсторонние двери с ручкой Fusion

Односторонняя дверь

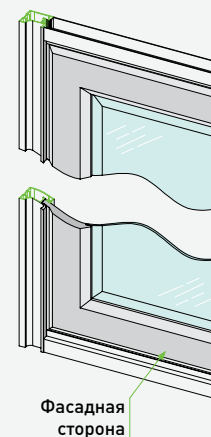

Двухсторонняя дверь

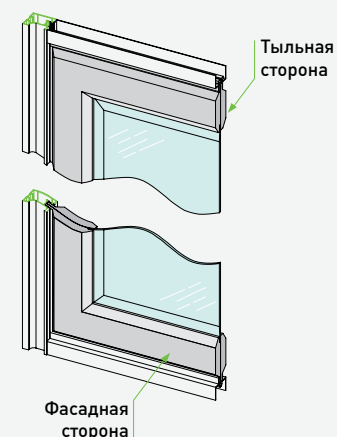

Инструкции

Технический каталог систем ARISTO

 www.aristo.expert



Распашные двери

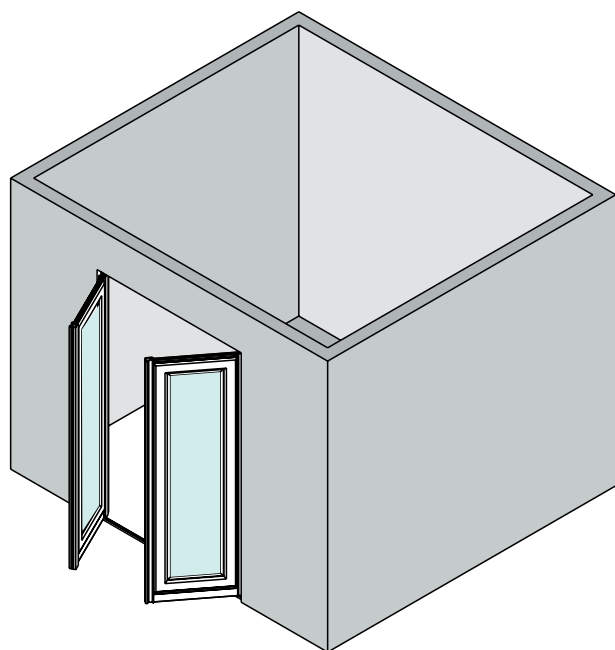

При проектировании встроенных шкафов шириной менее 1000 мм целесообразно использовать распашные двери. Угол открывания до 150 градусов. При планировке таких дверей необходимо предусмотреть свободное пространство в зоне открывания.

Фурнитура

- Стандартная распашная система СТАНДАРТ

Типы ручек

- Односторонние двери в ручке Fusion, Flat, C

Односторонняя дверь

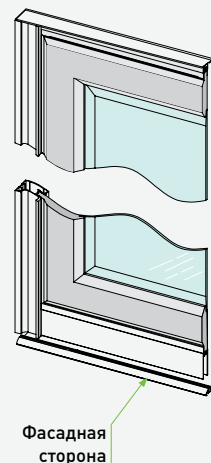

Инструкции

Монтаж распашной системы

Технический каталог систем ARISTO

 www.youtube.com/AristoOfficial

 www.aristo.expert

Установка дверей

4 двери

- крепление в проем
- 2 направляющие

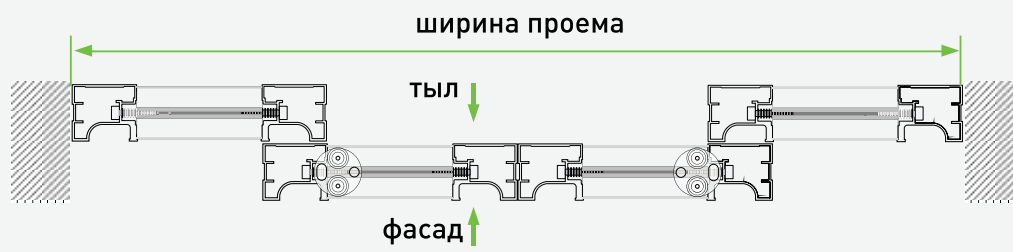

Установка дверей

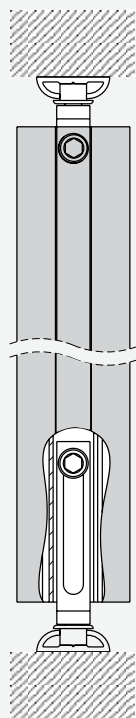

Обрамление

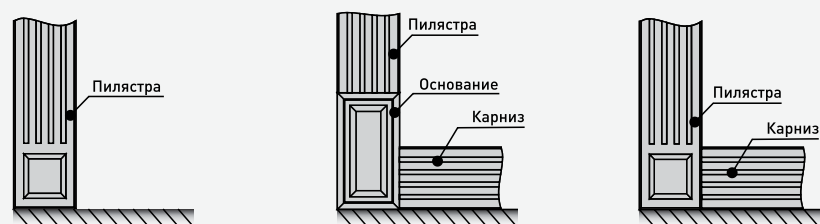
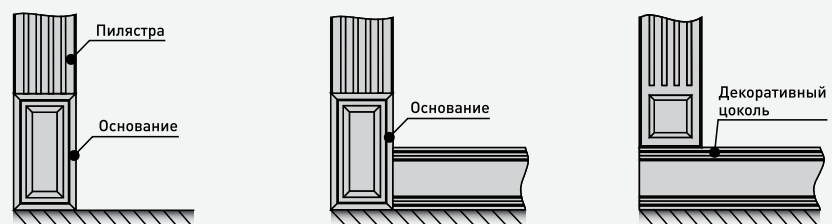
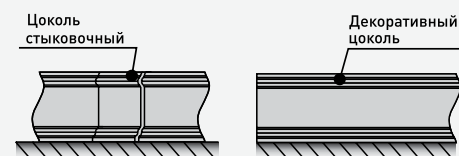
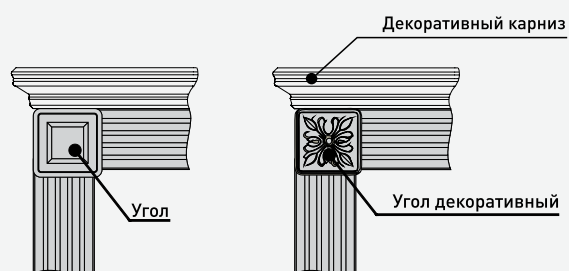
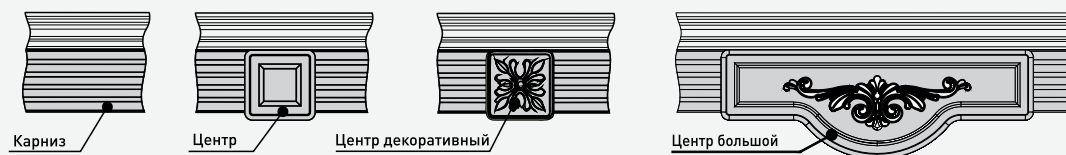
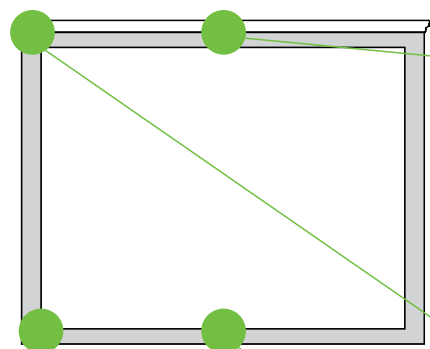

	Наименование	Размер	Артикул
	Угол, 25 мм	70 мм x 70 мм	УШ60-03
		90 мм x 90 мм	УШ80-03
		110 мм x 110 мм	УШ100-03
	Угол декоративный, 25 мм	70 мм x 70 мм	УДШ60-03
		90 мм x 90 мм	УДШ80-03
		110 мм x 110 мм	УДШ100-03
	Центр, 25 мм	70 мм x 70 мм	ЦШ60-02
		90 мм x 90 мм	ЦШ80-02
		110 мм x 110 мм	ЦШ100-02
	Центр декоративный, 25 мм	70 мм x 70 мм	ЦДШ60-02
		90 мм x 90 мм	ЦДШ80-02
		110 мм x 110 мм	ЦДШ100-02
	Центр большой, 25 мм	400 мм x 140 мм	ЦБШ80-02
		400 мм x 160 мм	ЦБШ100-02
	Карниз, 16 мм Карниз, двухсторонний 16 мм	2700 мм x 60 мм	K60-01 K60-01./1+1
		2700 мм x 80 мм	K80-01 K80-01./1+1
		2700 мм x 100 мм	K100-01 K100-01./1+1
	Карниз декоративный, 25 мм	2700 мм x 80 мм	ДКМ80-01
	Цоколь стыковочный, 32 мм	80 мм x 60 мм	У.П180-01
	Цоколь декоративный, 25 мм	2700 мм x 80 мм	ДЦ80-02
	Основание, 25 мм	150 мм x 60 мм	О60-01
		150 мм x 80 мм	О80-01
		150 мм x 100 мм	О100-01
	Пилястра, 16 мм	2700 мм x 60 мм	П60-01
		2700 мм x 80 мм	П80-01
		2700 мм x 100 мм	П100-01

Обрамление

Карниз, 16 мм

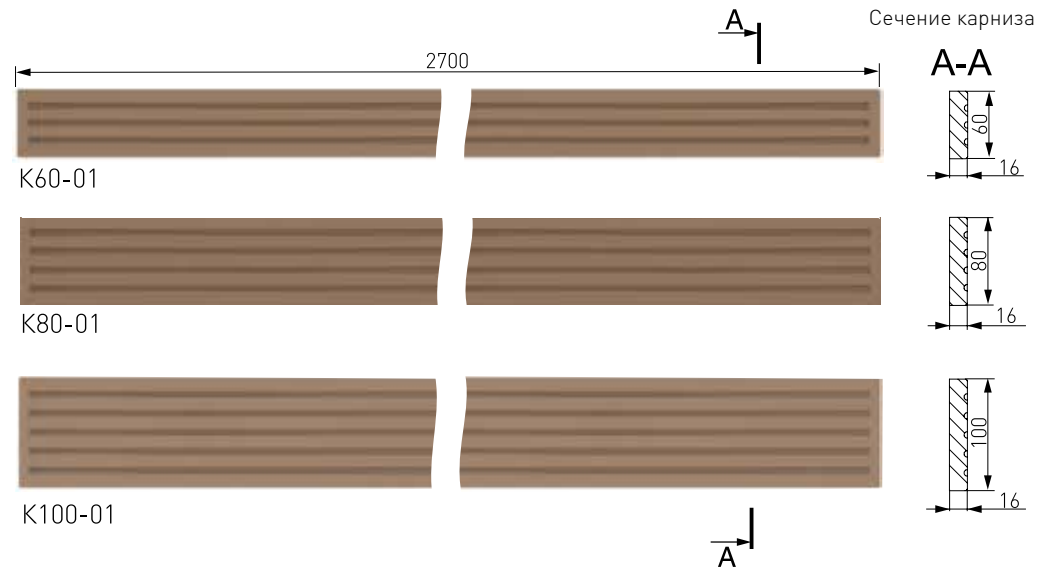

Карниз декоративный, 25 мм

Малый декоративный карниз, 25 мм



Сечение карниза

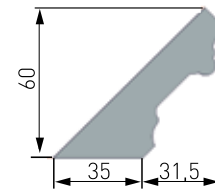

Пилястра, 16 мм

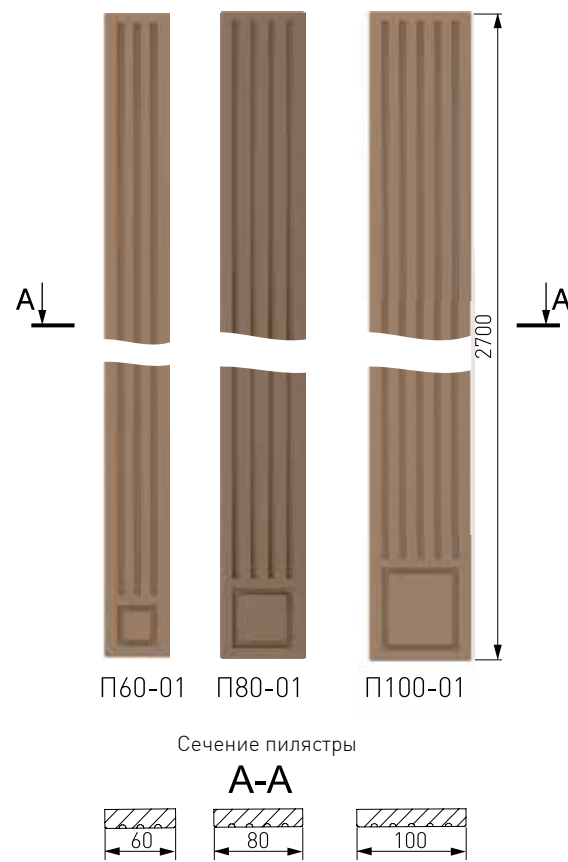

Цоколь декоративный, 25 мм



Сечение цоколя декоративного

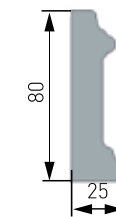

Цоколь стыковочный, 32 мм



Сечение цоколя декоративного

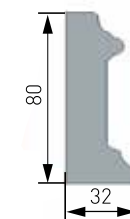



Обрамление

«Угол» (правый/левый) 25 мм

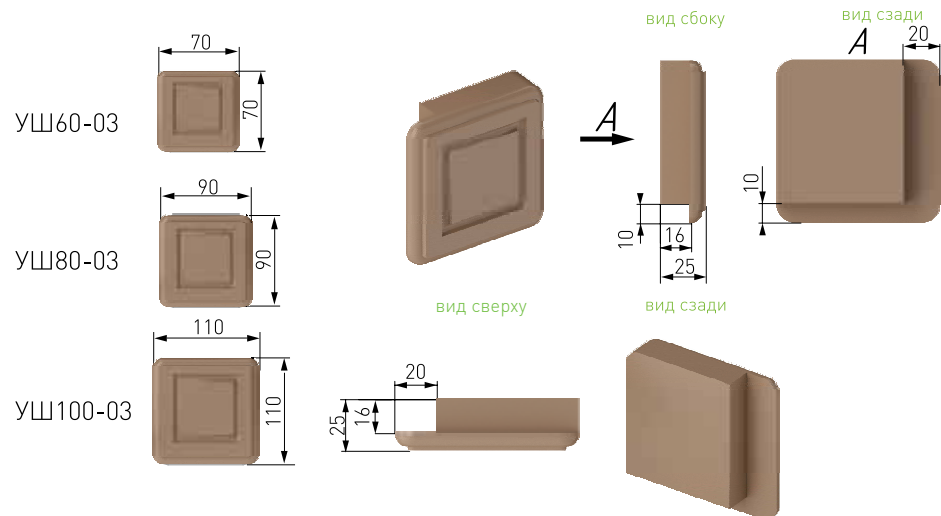

«Угол декоративный» (правый/левый) 25 мм

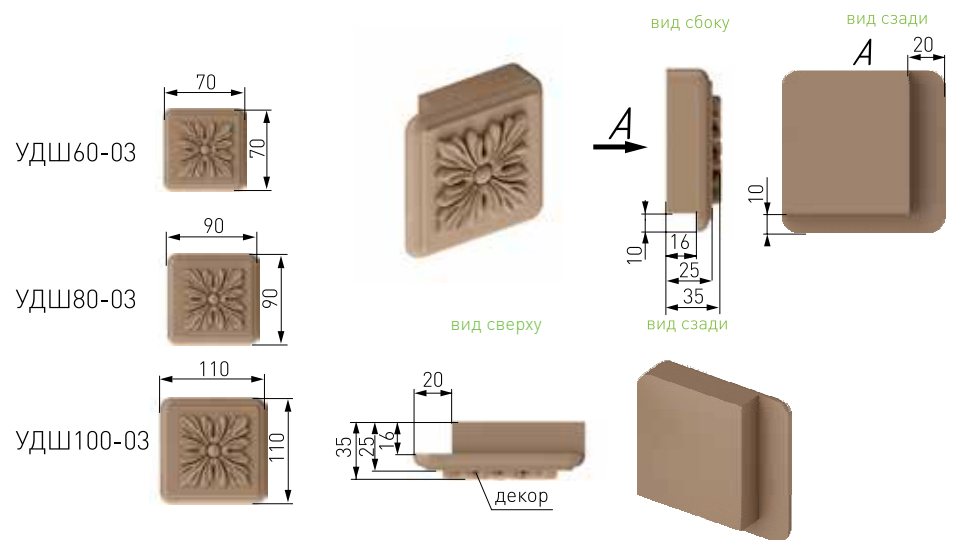

«Центр», 25 мм

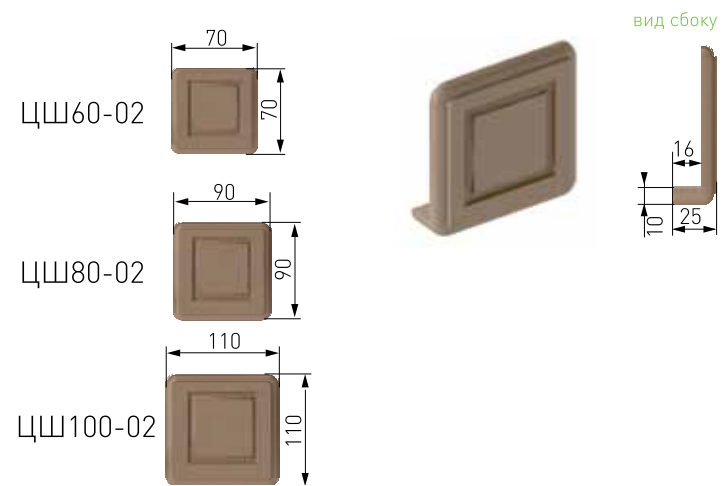

«Центр декоративный», 25 мм

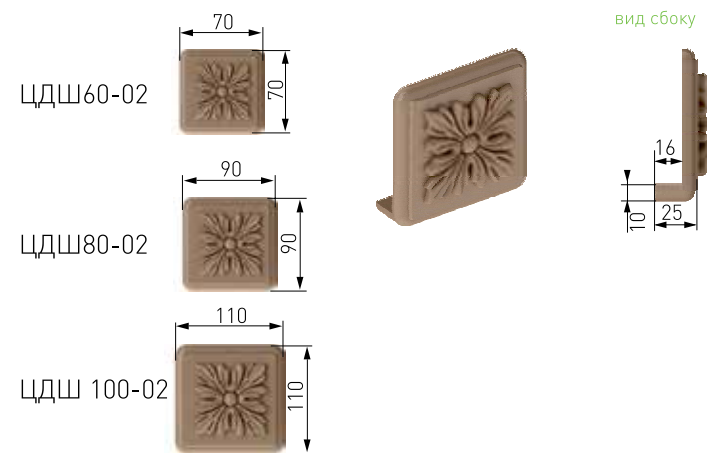

«Основание», 25 мм

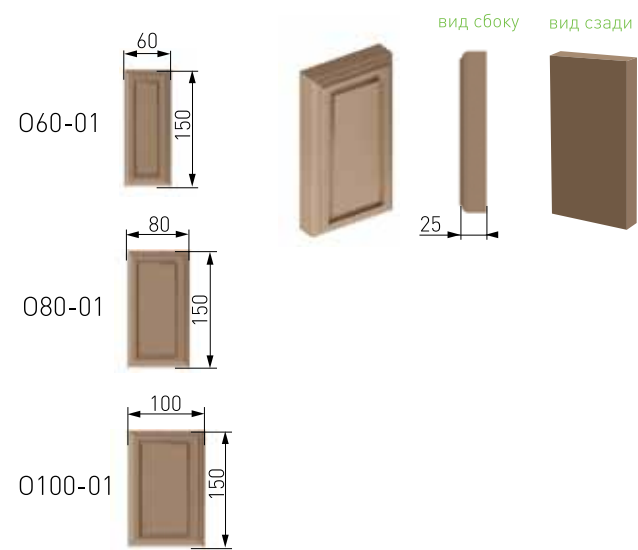

«Центр большой», 25 мм

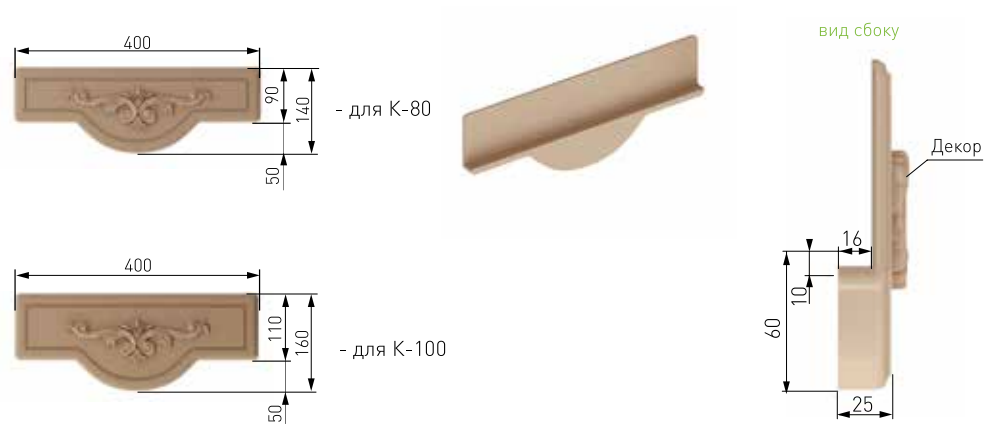

Обрамление для подвесных дверей с креплением на стену

Дополнительные элементы

Чтобы ваши классические подвесные двери, закрепленные на стену, приобрели законченный вид, рекомендуем вам использовать специально предусмотренные для таких случаев дополнительные декоративные элементы, а именно: торцевую МДФ заглушку и карниз с креплением в размер.

Торцевая МДФ заглушка для подвесной направляющей

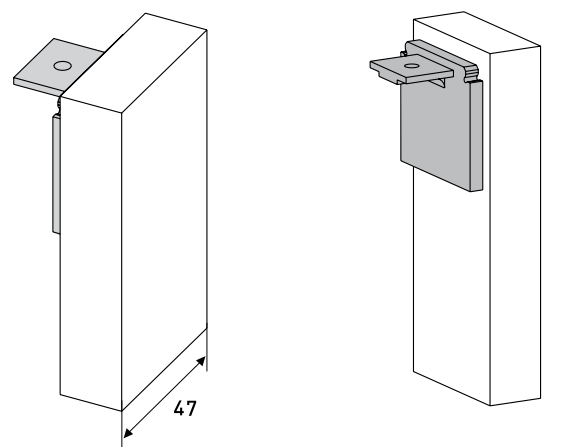

Фасадная сторона

Тыльная сторона

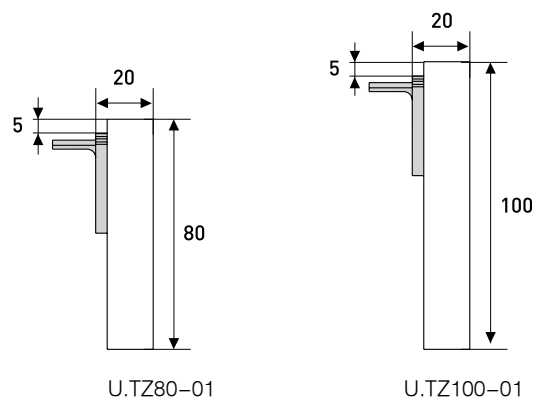

U.TZ80-01

U.TZ100-01

Варианты. Вид сбоку

Наименование	Артикул	Размер
Торцевая МДФ заглушка 80 мм для подвесной направляющей	U.TZ80-01	(В)80 *(Ш) 47
Торцевая МДФ заглушка 100 мм для подвесной направляющей	U.TZ100-01	(В)100 *(Ш) 47

Карниз с креплением для подвесной направляющей в размер, МДФ 16 мм

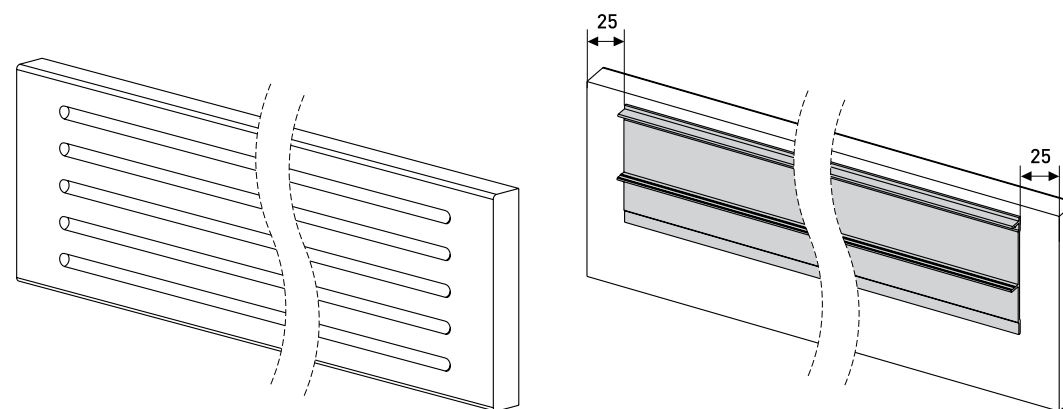

Фасадная сторона

Тыльная сторона

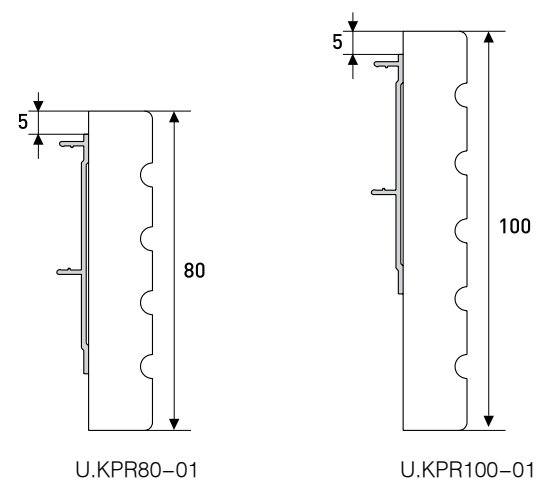

U.KPR80-01

U.KPR100-01

Варианты. Вид сбоку

Наименование	Артикул	Размер
Карниз 80 мм с креплением для подвесной направляющей в размер, МДФ 16 мм	U.KPR80-01	(В)80 *(Ш)
Карниз 100 мм с креплением для подвесной направляющей в размер, МДФ 16 мм	U.KPR100-01	(В)100 *(Ш)

Этапы установки:

1. Закрепите верхнюю направляющую подвесной системы (2) на стене с помощью подвесов (3).
2. Установите двери и дополнительные элементы (стопоры, доводчики).
3. Зафиксируйте дополнительные элементы обрамления: карниз с креплением (4) и торцевую МДФ заглушку (1).
4. При необходимости закрепите декоративный карниз малый в сборе (5), с помощью саморезов к карнизу с креплением (4) и торцевой заглушке (1).

Крепление на стену без декоративного карниза

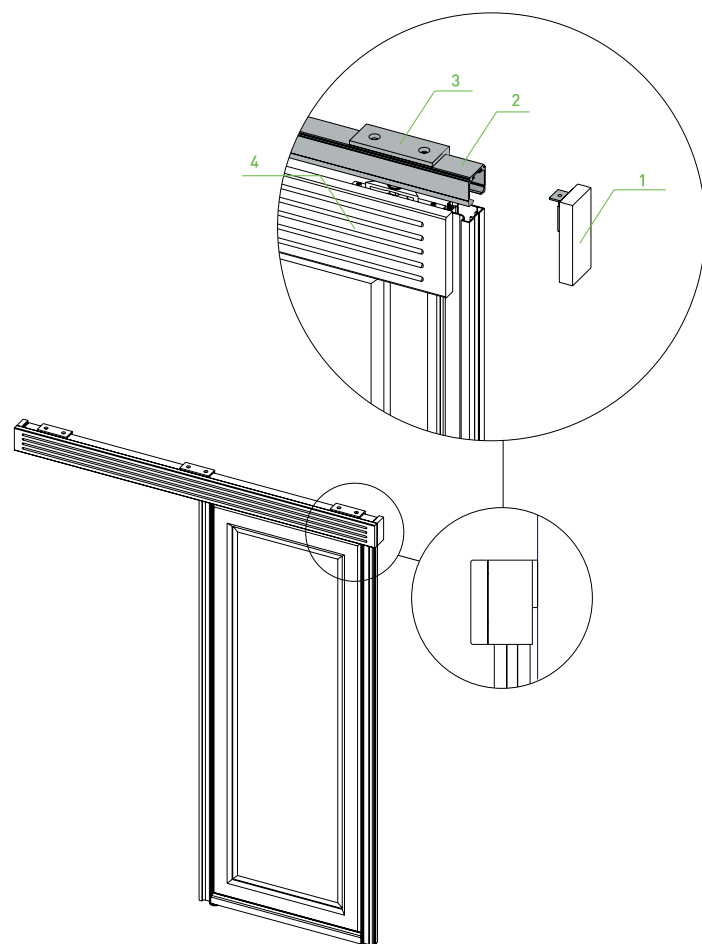

Крепление на стену с декоративным карнизом

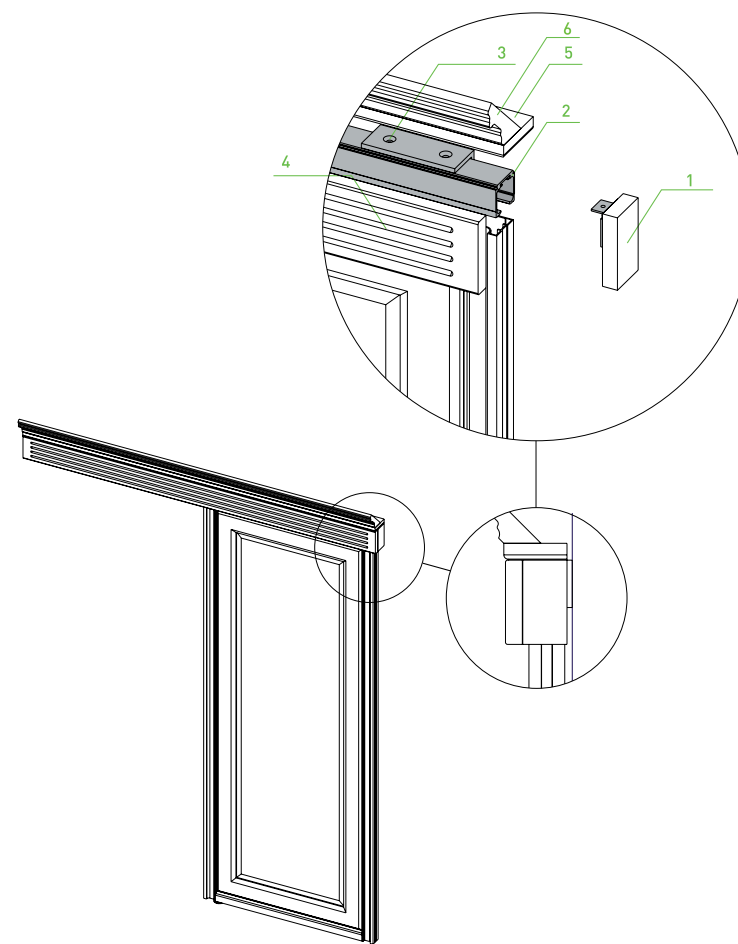

№	Наименование
1	Торцевая МДФ заглушка 80 мм для подвесной направляющей (МДФ + алюм. угол в сборе)
2	Направляющая верхняя «4 в 1»
3	Подвес верхней направляющей
4	Карниз с креплением для подвесной направляющей в размер (МДФ+алюм. Накладка в сборе)
5	Панель U.2.ПК
6	Декоративный карниз малый

Варианты установки обрамления

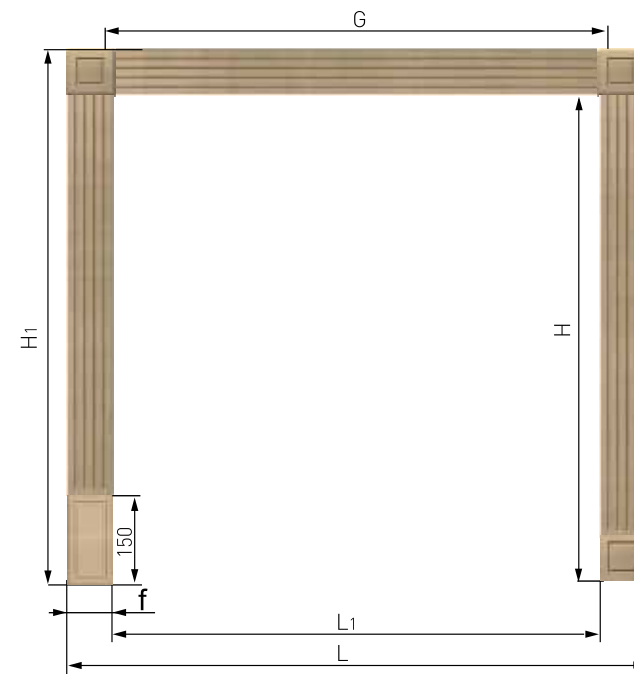

L_1 – ширина проёма, мм
 H – высота до нижней кромки карниза, мм
 $L = L_1 + 2f$ мм
 $H_1 = H + f$ мм
 G – длина карниза = $L_1 + 20$

Порядок установки

1. Рассчитайте размеры, исходя из ширины применяемых элементов (60; 80 или 100 мм).
2. Отпилите пилястры до расчётных размеров.
3. Установку начинайте с приклеивания оснований.
4. Нанесите на тыльную сторону пилястры клей «жидкие гвозди» для тяжёлых панелей. Установите пилястру на место установки и прижмите ее к поверхности. Отнимите пилястру и через 2 минут вновь прижмите к месту установки. Операцию выполните с обеих сторон проёма.
5. Установите углы на верхние концы пилястр и отметьте края карниза.
6. Определите размер карниза измерением от метки до метки.
7. Отпилите карниз необходимого размера.
8. Приклейте карниз, повторив операцию, изложенную в п. 4. Дополнительно закрепите карниз тонким саморезом ближе к краю карниза, предварительно засверлив отверстие сверлом по дереву. Шляпка самореза при этом должна находиться на расстоянии не более 20 мм от края карниза для скрытия ее декоративным уголком. При необходимости дополнительно зафиксируйте карниз несколькими отрезками малярного скотча. Удалите его через час.
9. По той же технологии приклейте углы.

Инструкция по сборке

1. Крепление угла

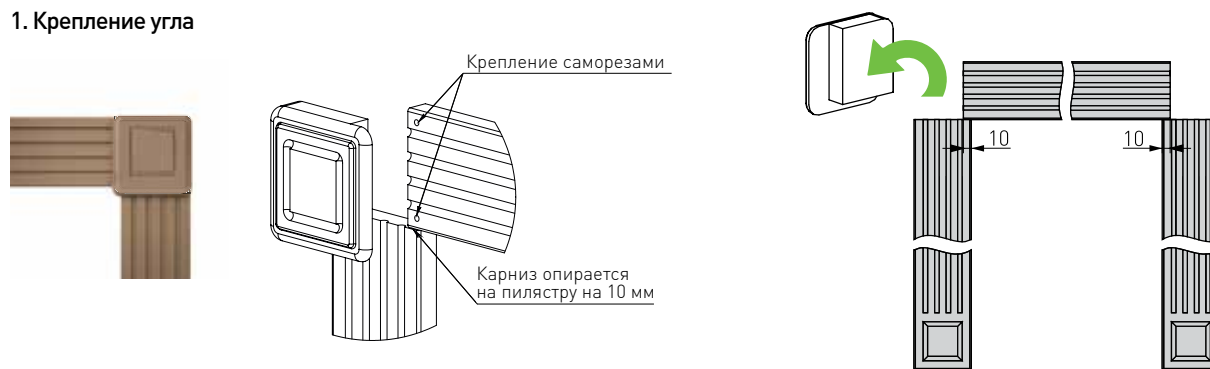

2. Крепление центра

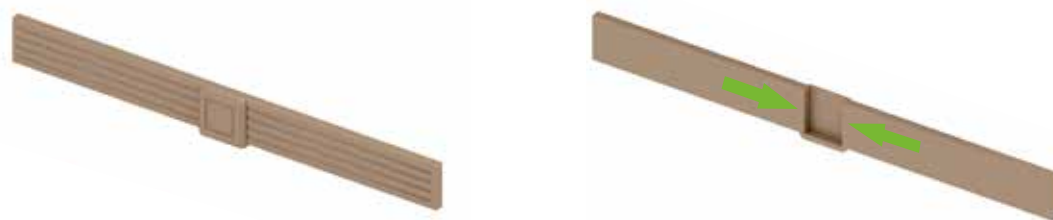

3. Варианты крепления «центра большого» (для коллекции «VERSAILLES»)

2 двери - 1 центр

3 двери - 2 центра

4 двери - 3 центра



4. Крепление «центра большого»



5. Крепление пилястры с цоколем (для корпусного шкафа)

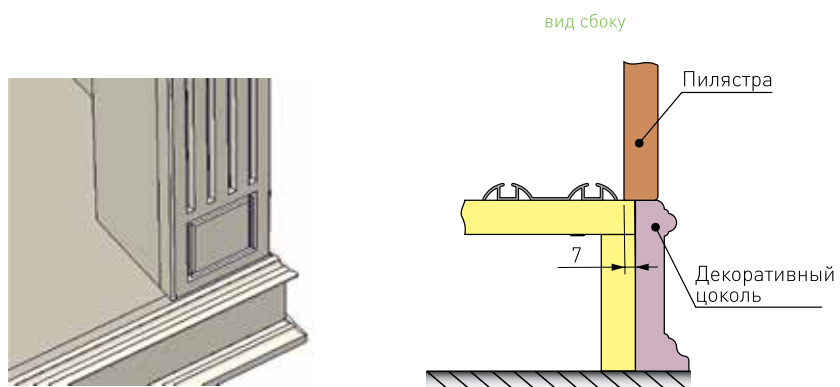

6. Монтаж декоративного карниза в шкаф

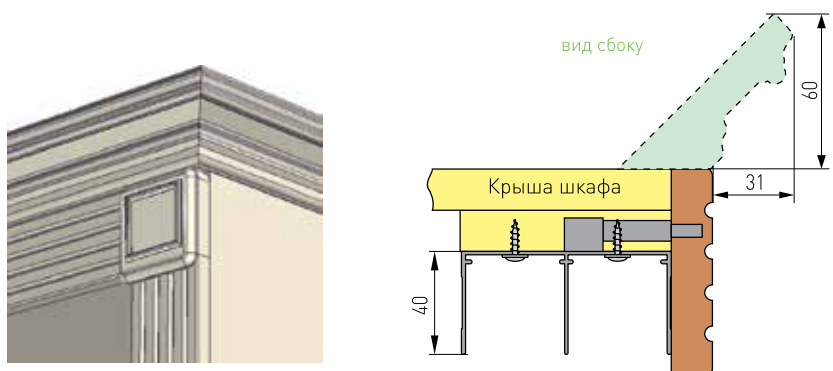

7. Монтаж обычного и декоративного карнизов в проем

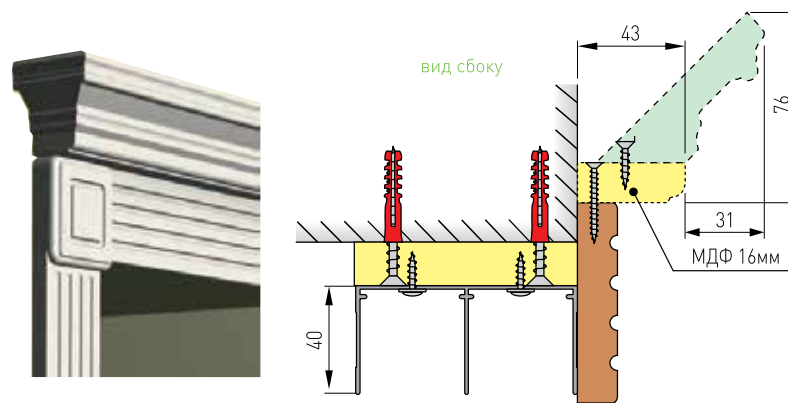
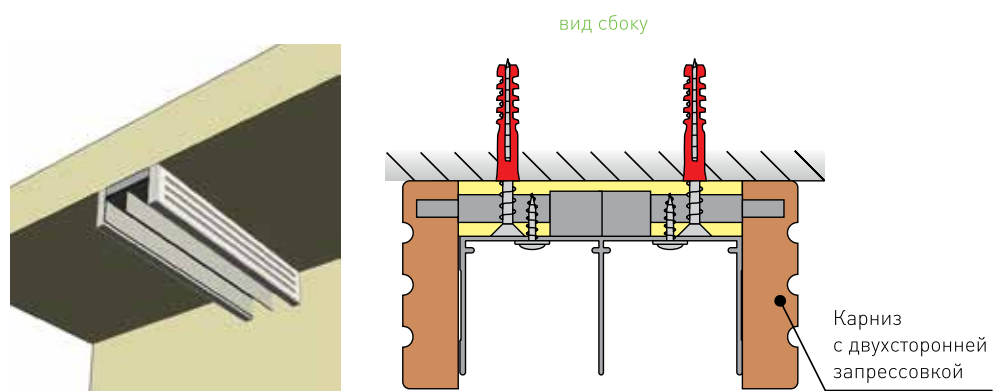

Сборка элементов коллекции

Малый декоративный карниз

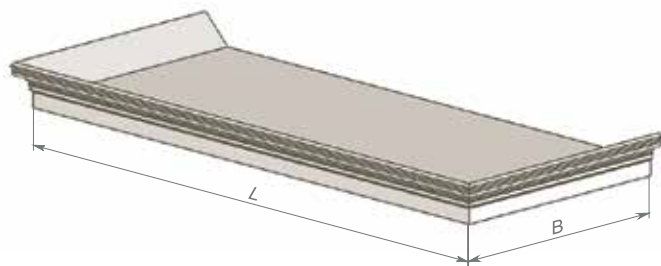

- B – размер установки бокового карниза
- B2 – габаритная глубина карниза = $B+31$
- B3 – размер внутреннего соединения бокового карниза = $B-35$
- L – размер установки фронтального карниза
- L2 – габаритная ширина карниза = $L+62$
- L3 – размер внутреннего соединения фронтального карниза = $L-70$

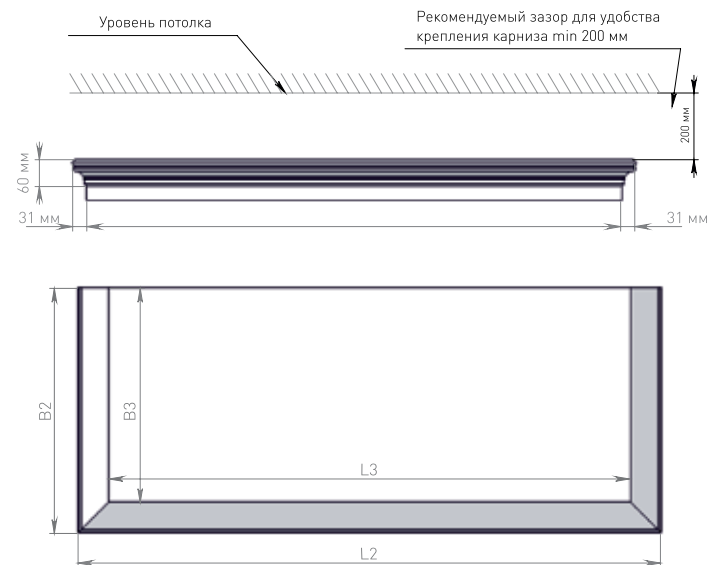

Большой декоративный карниз

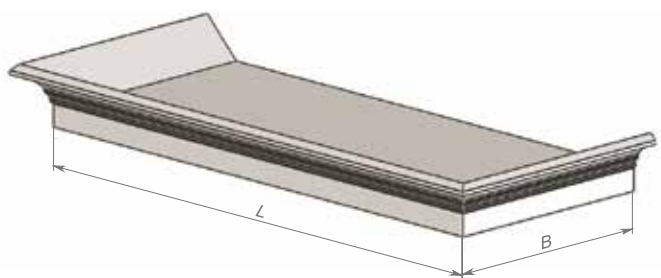

- B – размер установки бокового карниза
- B2 – габаритная глубина карниза = $B+64$
- B3 – размер внутреннего соединения бокового карниза = $B-35$
- L – размер установки фронтального карниза
- L2 – габаритная ширина карниза = $L+128$
- L3 – размер внутреннего соединения фронтального карниза = $L-70$

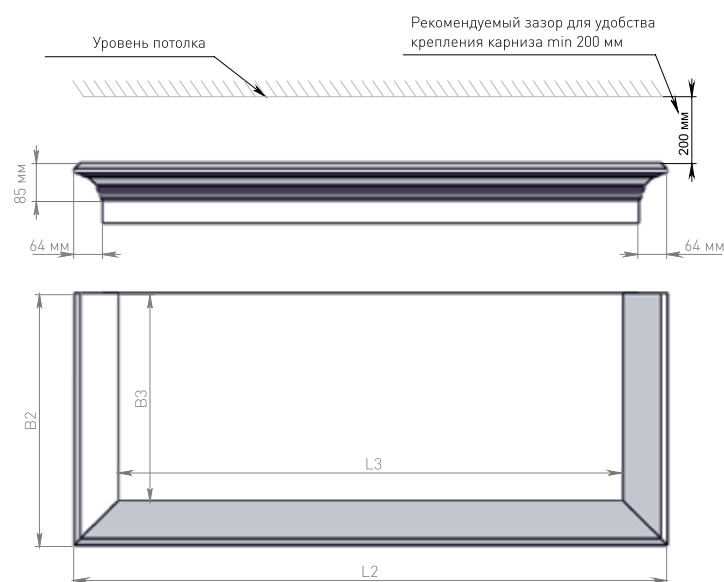

Декоративные элементы нуждаются в высокоточном монтаже. Во избежание сколов, зазубрин, и, как следствие, рекламаций для распиловки декоративных карнизов необходимо использовать специальные модели пил. Предъявляйте высокие требования к заточке.

Сборка элементов коллекции

Вариант сборки корпуса с обрамлением и использованием карниза вместо цоколя

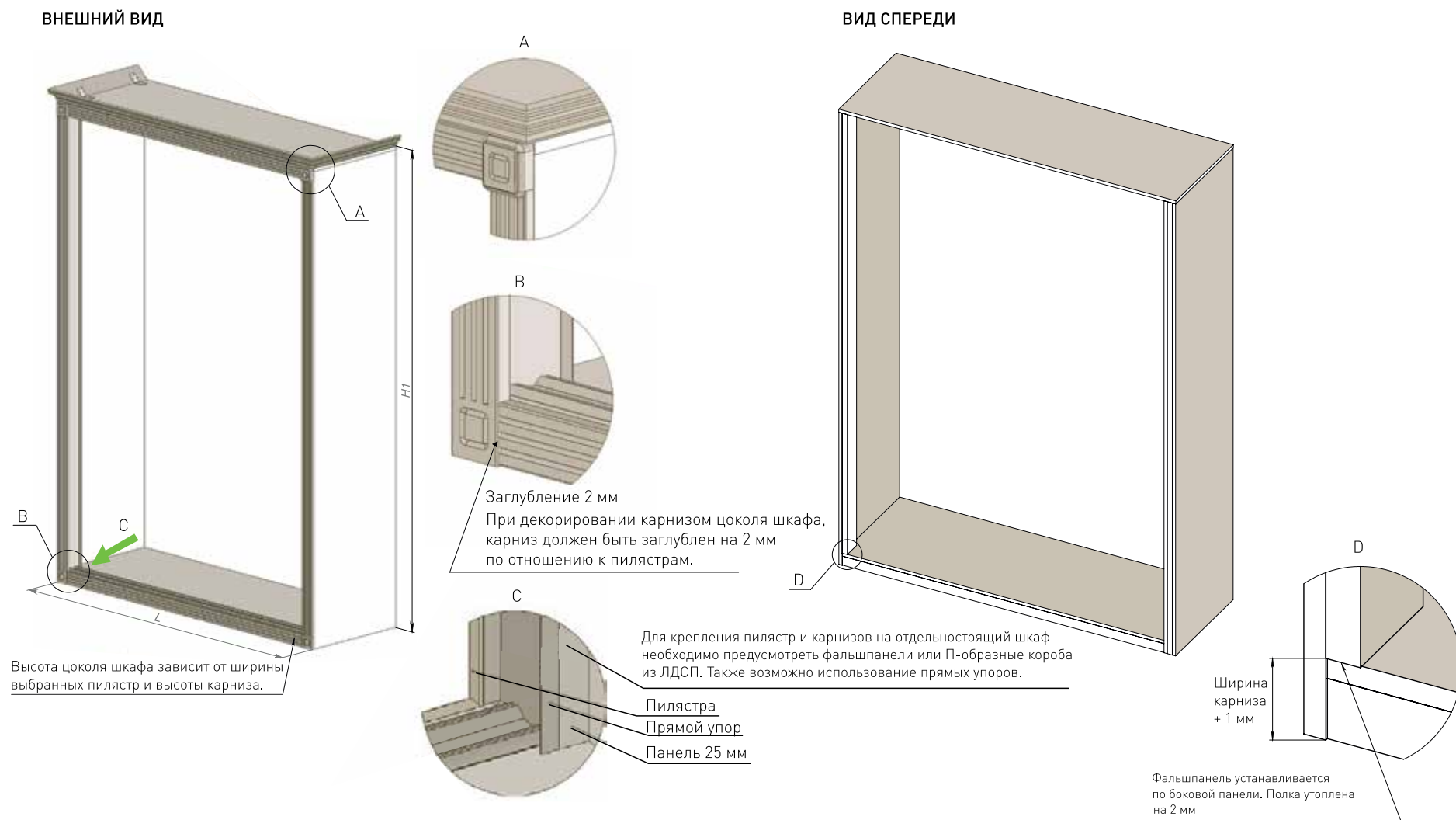

Раздвижные двери –
Техническое описание

Схемы установки карнизов. Вид сбоку

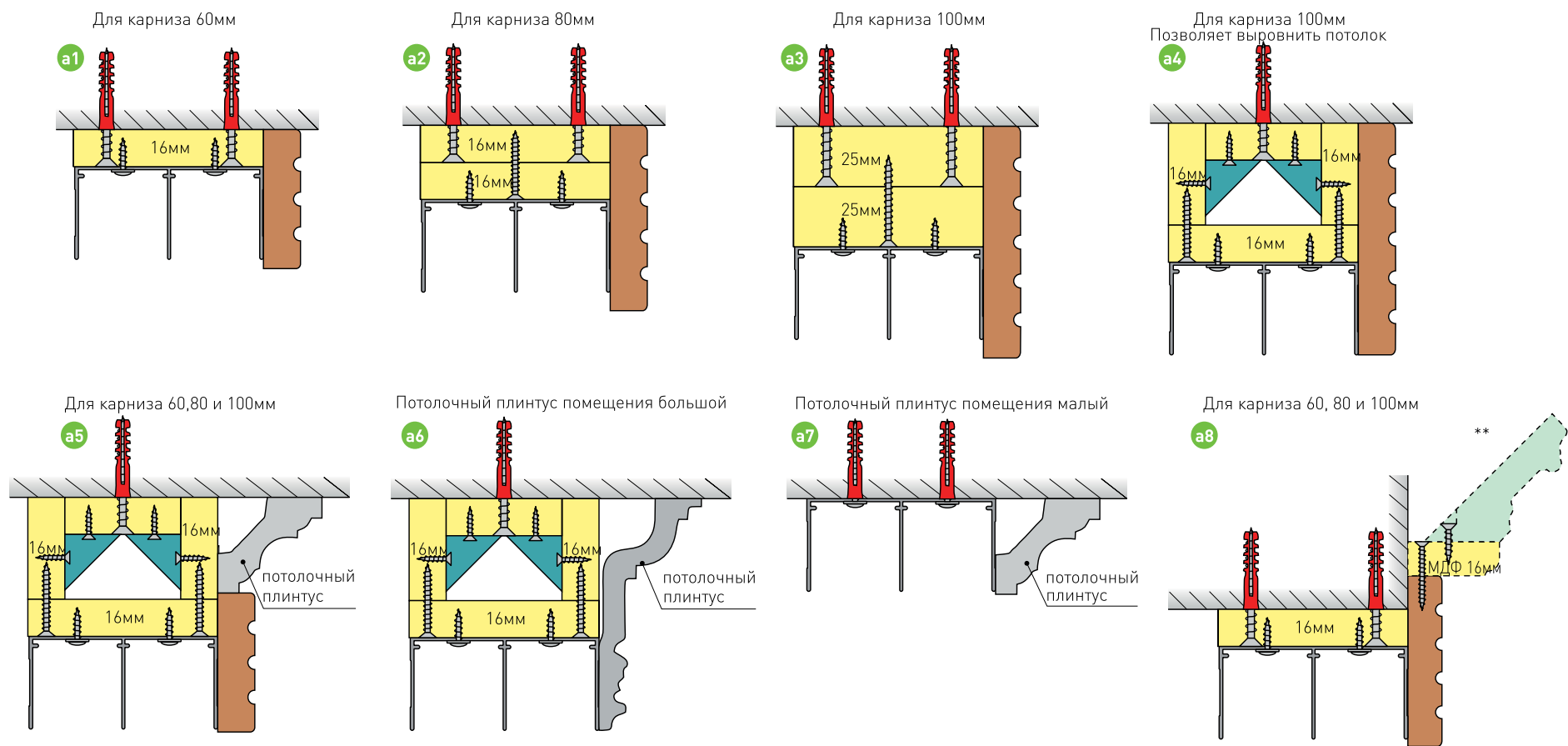

Схемы крепления к шкафу

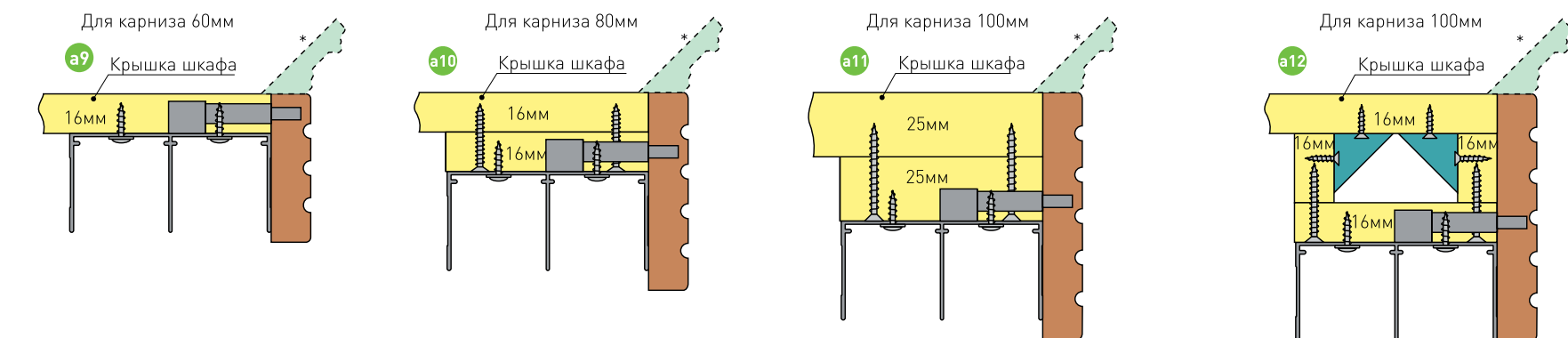

* Возможна установка декоративного карниза

** Возможна установка декоративного карниза в сборе с декоративной планкой.

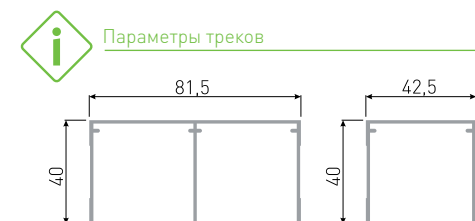

Сборка элементов коллекции

Схемы установки пилястр. Вид сверху

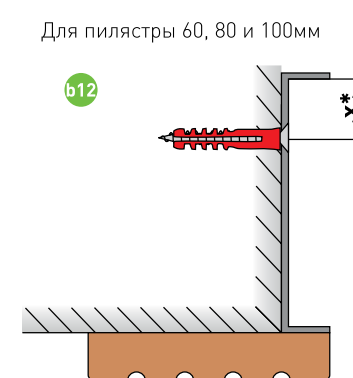
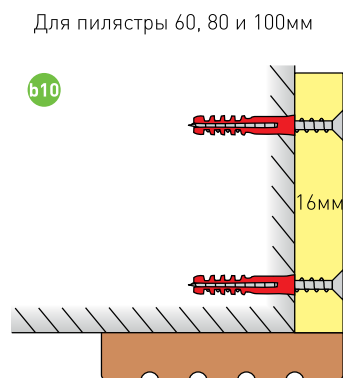
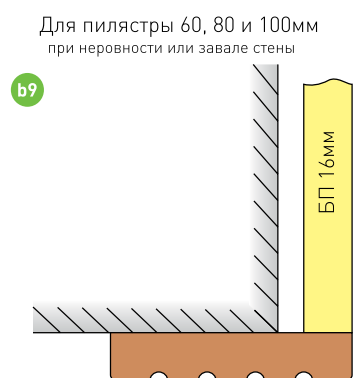
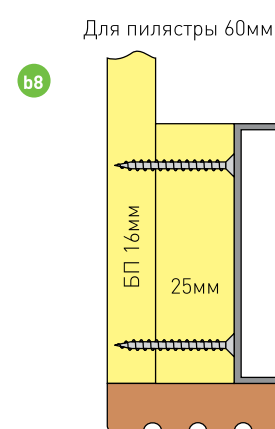
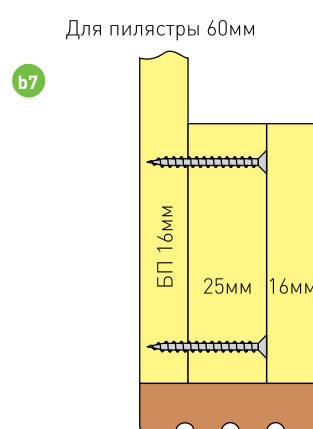
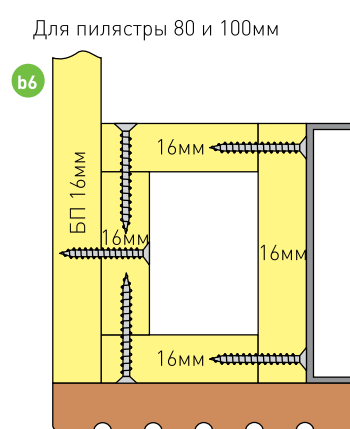
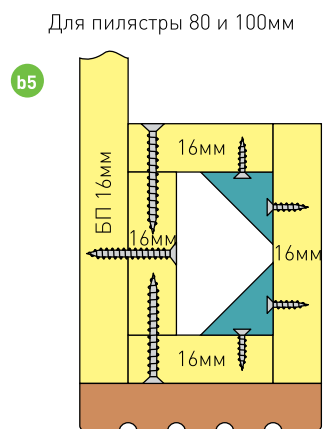
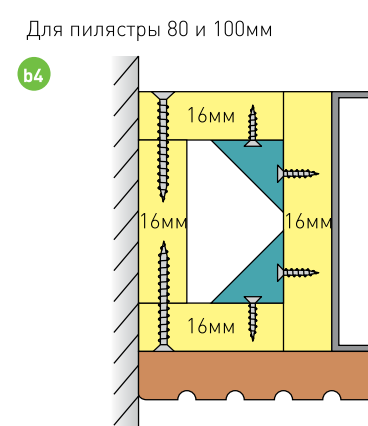
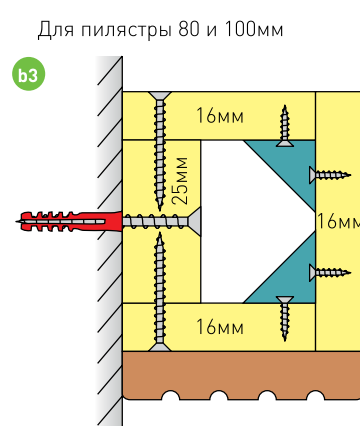
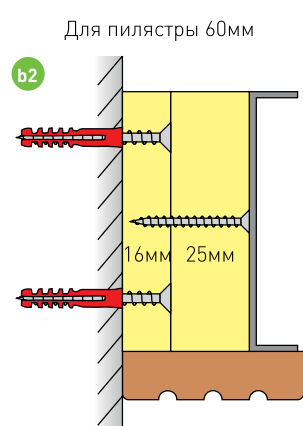
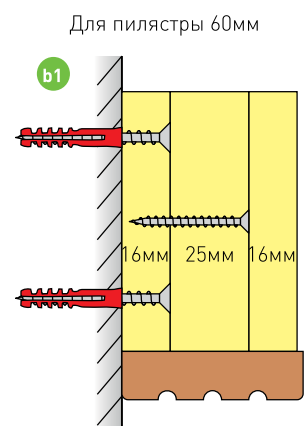

X* – Для ручки C и Flat 12 мм
Для ручки H и Fusion 20 мм

Схемы установки карнизов в качестве цоколя. Вид сбоку

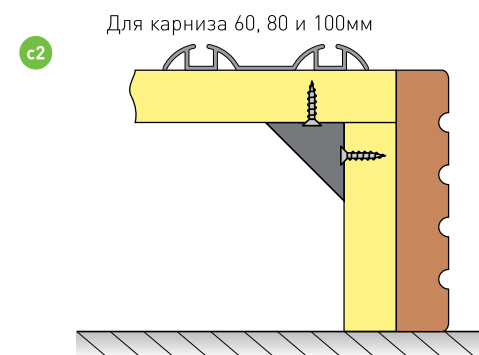
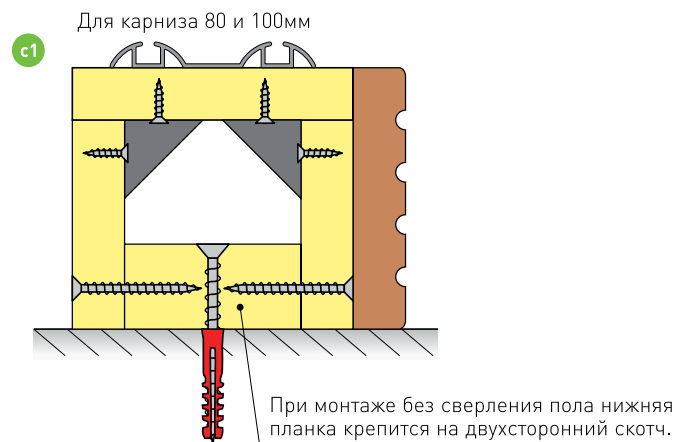

Схемы установки декоративного цоколя. Вид сбоку

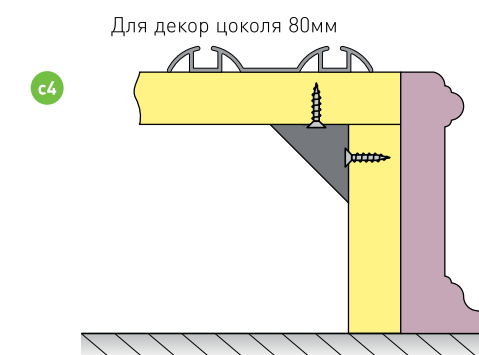
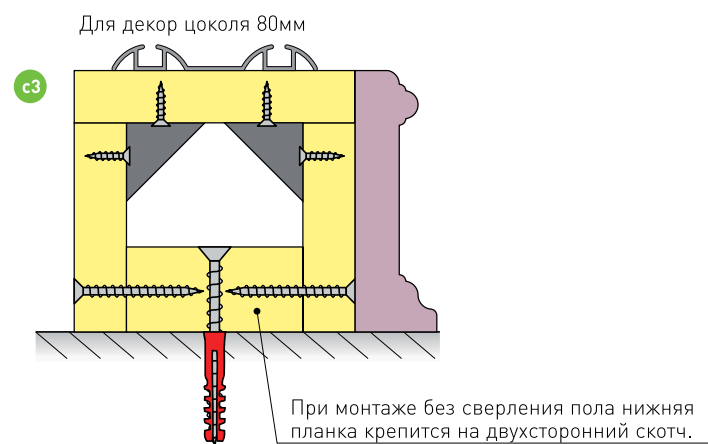

Рекомендуемое применение схем крепления пилястр и карнизов в помещении

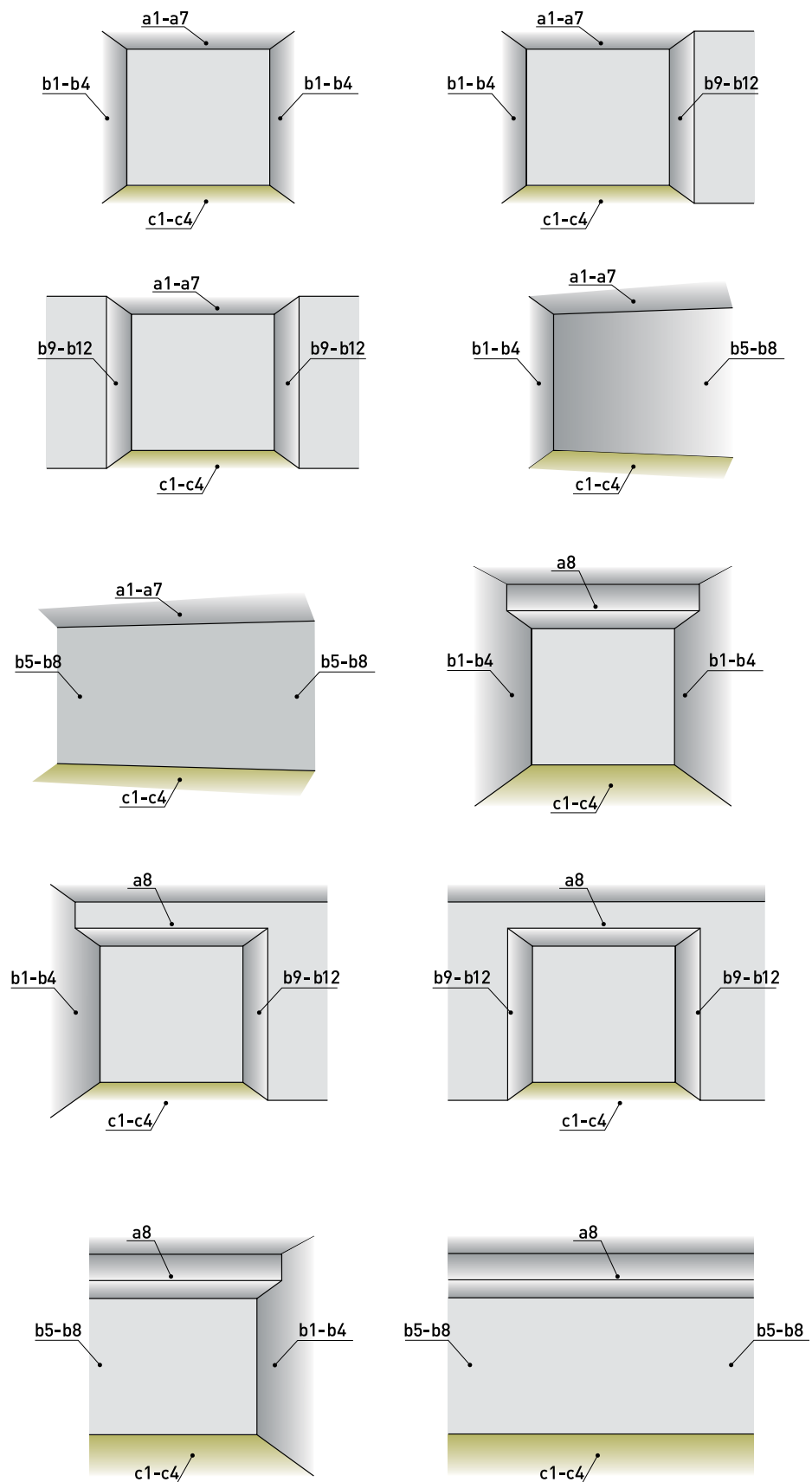

Рекомендации

Упаковка

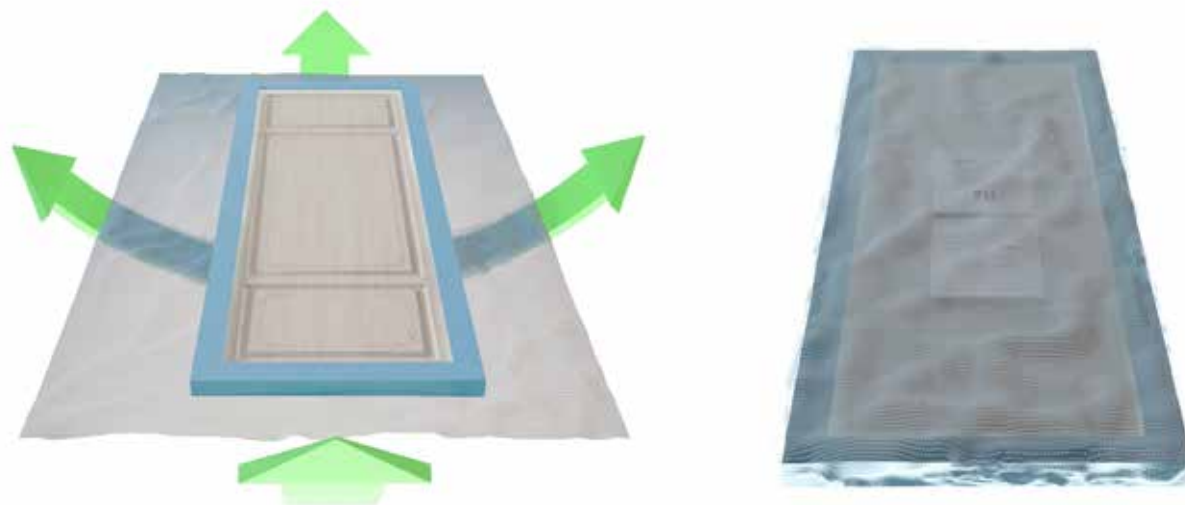

Упаковка дверей защищает их от повреждений при транспортировке. Двери с наполнением из стекла и зеркал маркируются специальным значком «Осторожно! Стекло!».

По боковым и нижней сторонам двери защищены U-образным пенопластовым или полиуретановым профилем.

Каждая дверь уложена в воздушно-пузырьковую защиту и окутана стрейч-плёнкой. Не менее чем в трёх местах она обмотана скотчем в поперечном направлении.

Правильная упаковка дверей и соблюдение требований безопасности, предъявляемых к их транспортировке, сводят к минимуму повреждения готовых изделий.

Рекомендации по подготовке помещения для установки раздвижной системы ARISTO

- Убедитесь, что ремонтные работы в помещении завершены. Поверхности стен, потолка и пола подготовлены. Помещение освобождено от строительного мусора и загромождающих проходы предметов.
- Внимание! При установке раздвижной системы в помещении с натяжным потолком необходимо усиление жесткой конструкцией в месте крепления системы из гипсокартона, ДСП или фанеры.
- Залогом бесшумной, комфортной и долговечной эксплуатации раздвижной системы служит ее установка в ровный проем (стены отвесные, а углы между ними составляют 90 градусов).
- Поверхность стены должна быть ровной. Если стены, задействованные при установке раздвижной системы, выполнены из круглого бревна или бруса, их рекомендуется обшить ДСП, фанерой или гипсокартонном толщиной не менее 5 мм.
- Преимуществом раздвижной системы ARISTO является возможность ее установки в неидеально отвесные стены, если использовать прямой или фасонный упоры.
- Установкой прямого или фасонного упора возможно выравнивать перепады между стенами, образуемые их отклонением от вертикали, до 13 мм. с каждой стороны.
- Фасонный или прямой упор крепится вертикально к стене на 3–5 саморезов. Крепление не является несущим, а потому нет особых требований к жесткости и прочности поверхности стены.
- Для крепления к потолку или верхней части проема используется верхняя направляющая. Крепление является несущим и требует прочной поверхности. Минимальные требования – гипсокартонная плита толщиной от 16 мм.
- Для крепления к полу используется нижняя направляющая. Крепление не предусматривает повреждение поверхности пола или сверление отверстий. Основное требование – гладкость поверхности.
- Не оставляйте детей и домашних питомцев в помещении во время монтажа без присмотра.

Уход и профилактика

Периодически протирайте полотна дверей тканью с использованием мягких моющих средств.

Для ухода за дверями не следует прибегать к средствам, обладающим абразивными свойствами, сильным растворителям, кислотам и хлорсодержащим моющим средствам, а также использовать губки или ткани с жесткими покрытиями или вкраплениями твердых или абразивных материалов.

При попадании на двери жидкости, промокните эту жидкость впитывающей тканью или губкой и вытрите насухо мягкой тканью.

Уход за стеклянными и зеркальными поверхностями.

Для чистки стеклянных и зеркальных поверхностей пользуйтесь специальными средствами по уходу за стеклами.

После длительного периода эксплуатации некоторые механические части могут утратить оптимальную регулировку, что может привести к незначительному крену двери. Недостаток устраняется регулировкой ролика нижней части двери.

Условия эксплуатации

Бережное отношение и правильная эксплуатация двери позволит надолго сохранить красивый внешний вид и безупречную работу раздвижной системы.

При эксплуатации мебели:

- не применяйте чрезмерных усилий при открывании–закрывании дверей;
- оберегайте двери от воздействия прямых солнечных лучей, во избежание неравномерного выцветания окраски поверхностей;
- не допускайте прямого контакта дверей с поверхностями, температура которых превышает +70 С, не подвергайте их длительному воздействию повышенных температур, чтобы не вызвать отслаивание покрытия или его деформации;
- избегайте длительного воздействия влаги;
- предохраняйте двери от попадания на них любых агрессивных жидкостей: растворитель, бензин, кислота, ацетон и др.
- оберегайте поверхности дверей от ударов и воздействия на них острых предметов.

Примечание

Оттенок и фактура дверного полотна могут незначительно отличаться от образцов, представленных в демонстрационном зале.

Производитель не несет ответственности за дефекты, возникшие в результате неправильной эксплуатации, самостоятельной транспортировки и хранения дверей. Двери с дефектами, возникшими по вине покупателя, не подлежат ремонту или замене по гарантии.

Производитель оставляет за собой право на внесение изменений в конструкцию, не ухудшающих внешний вид изделий и их эксплуатационные характеристики.

Если вышеизложенная информация по каким-либо причинам показалась вам недостаточной, вы можете получить дополнительные исчерпывающие сведения и рекомендации непосредственно у продавца.





Коллекция межкомнатных дверей

Популярные классические коллекции дверей и мебели ARISTO теперь имеют долгожданное дополнение – межкомнатные двери.

Целостность и гармония интерьера не будет разрушена мучительным подбором вариантов.

Классический стиль требователен к деталям, совместить оттенки цветов, декоров, фрезеровок становится зачастую невыполнимой миссией.

Единый стиль дизайна и цвета может быть выдержан теперь во всех деталях интерьера: межкомнатные двери, двери шкафа-купе, межкомнатная перегородка, мебель любой комнаты вашего дома.

Или это может быть творческая комбинация цветов покраски и патинирования, степени матовости или глянца, дизайна коллекций в одном проекте.

Также и как и вся продукция ARISTO – двери изготавливаются в единственном экземпляре по индивидуальному размеру.

AVIGNON
АВИНЬОН 116

YVOIRE
ИВУАР 120

VERSAILLES
ВЕРСАЛЬ 124

FLORENCE
ФЛОРЕНЦИЯ 128

VERONA
ВЕРОНА 132

VENICE
ВЕНЕЦИЯ 136

Межкомнатные двери:
Avignon, Yvoire, Versailles



В интерьере

- Коллекция: Avignon (Авиньон)
- Цвет: Белый базовый/патина серебро (эмаль)

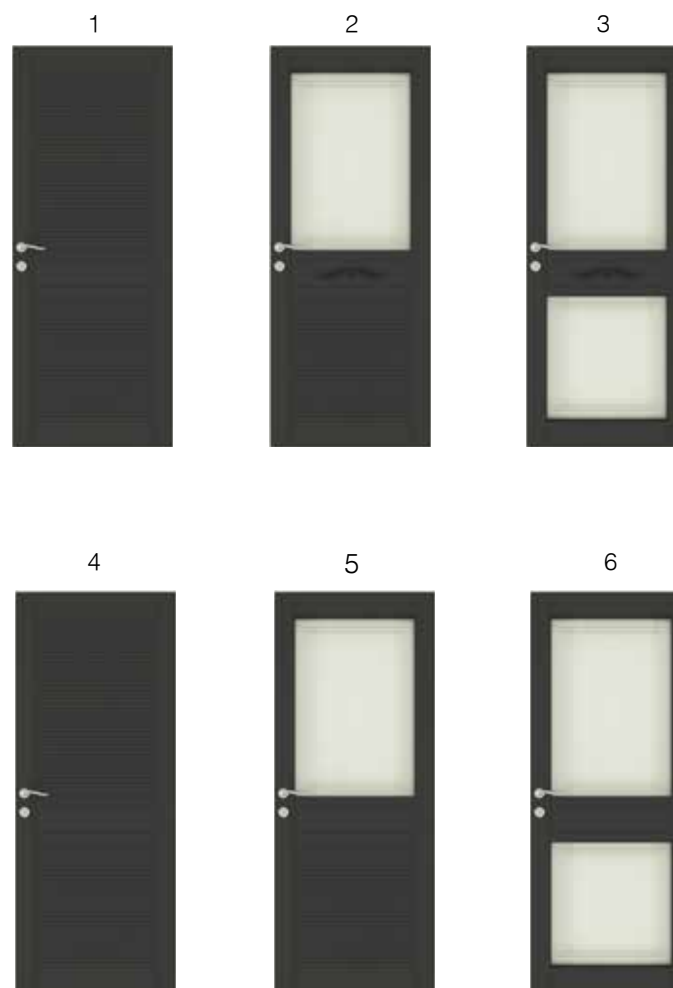

Двери:

Наименование	Артикул
Дверь межкомнатная	L.Avi.4
Дверь односторонняя раздвижная	Avi. 1

Конструктив

Размеры дверей



Полотно в разрезе

со стеклом

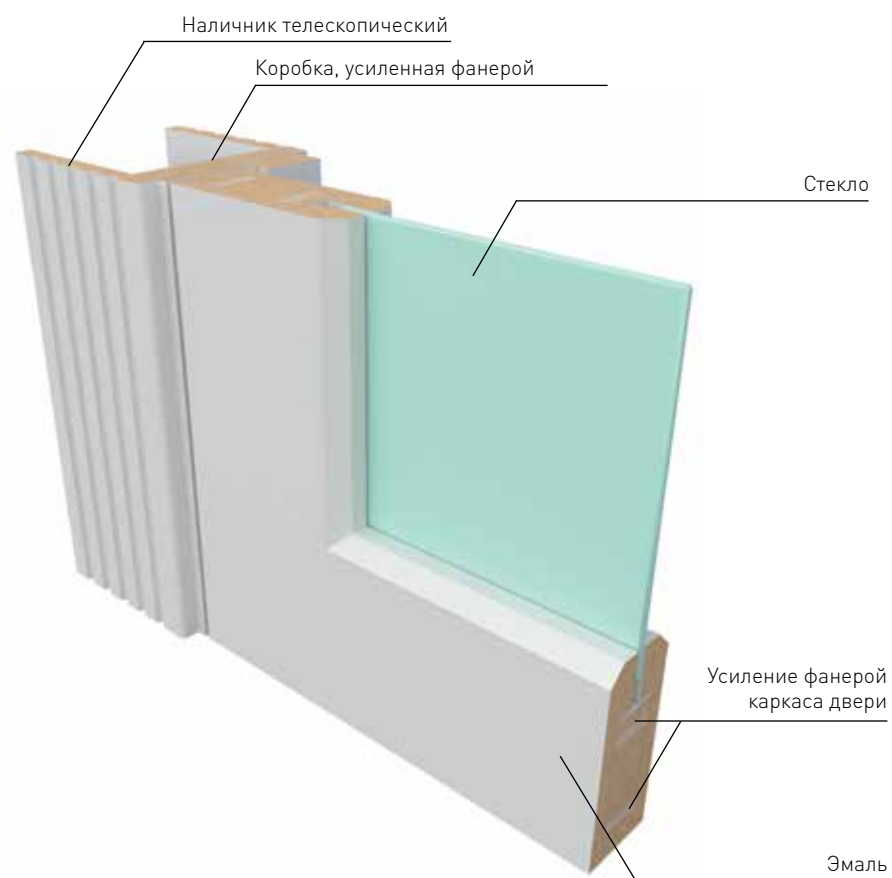

глухое полотно

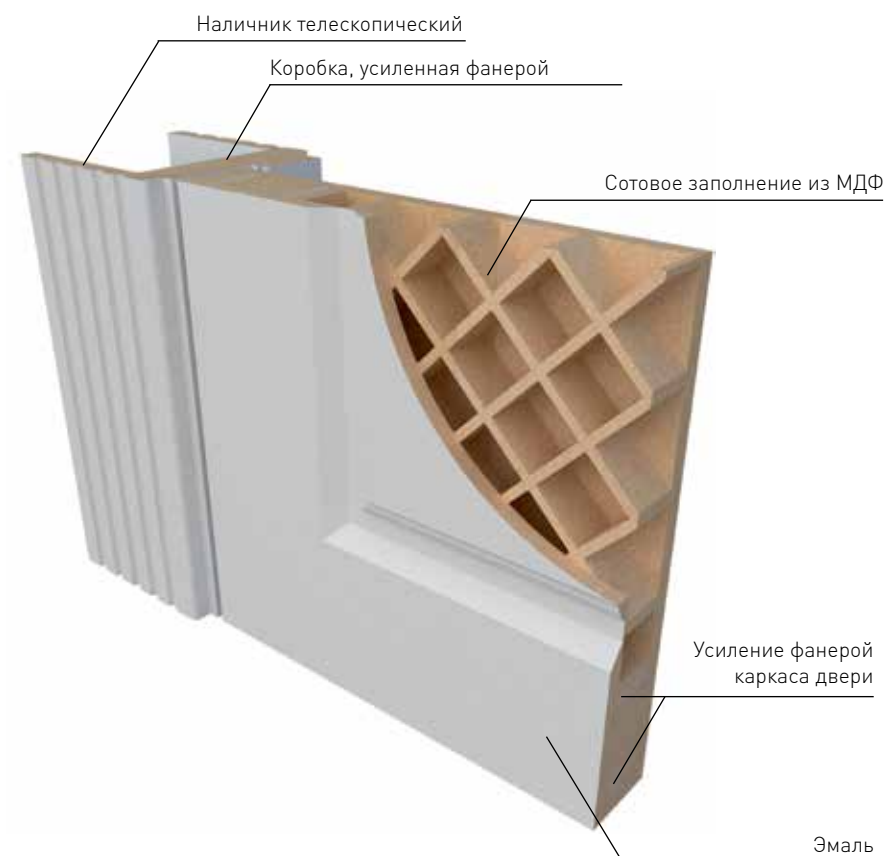

Обработка стекла

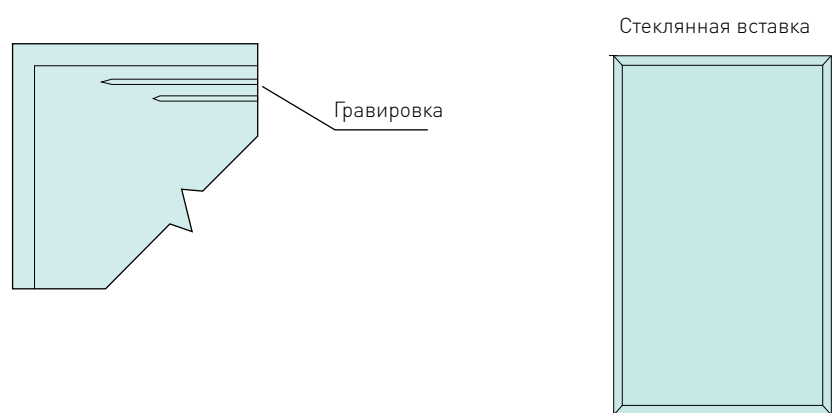

Линии на стекле выполнены методом полированной гравировки.
Толщина линии - 6 мм.
По периметру зеркала/стекла выполнен фасет шириной 20 мм.

Барельефный элемент

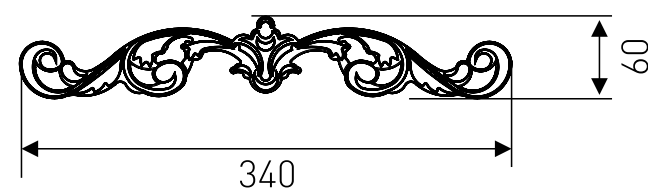

Размеры барельефа не зависят от размеров двери.

Межкомнатные двери:
Avignon, Yvoire, Versailles



В интерьере

- Коллекция: Yvoire (Ивуар)
- Цвет: Белый базовый (эмаль)

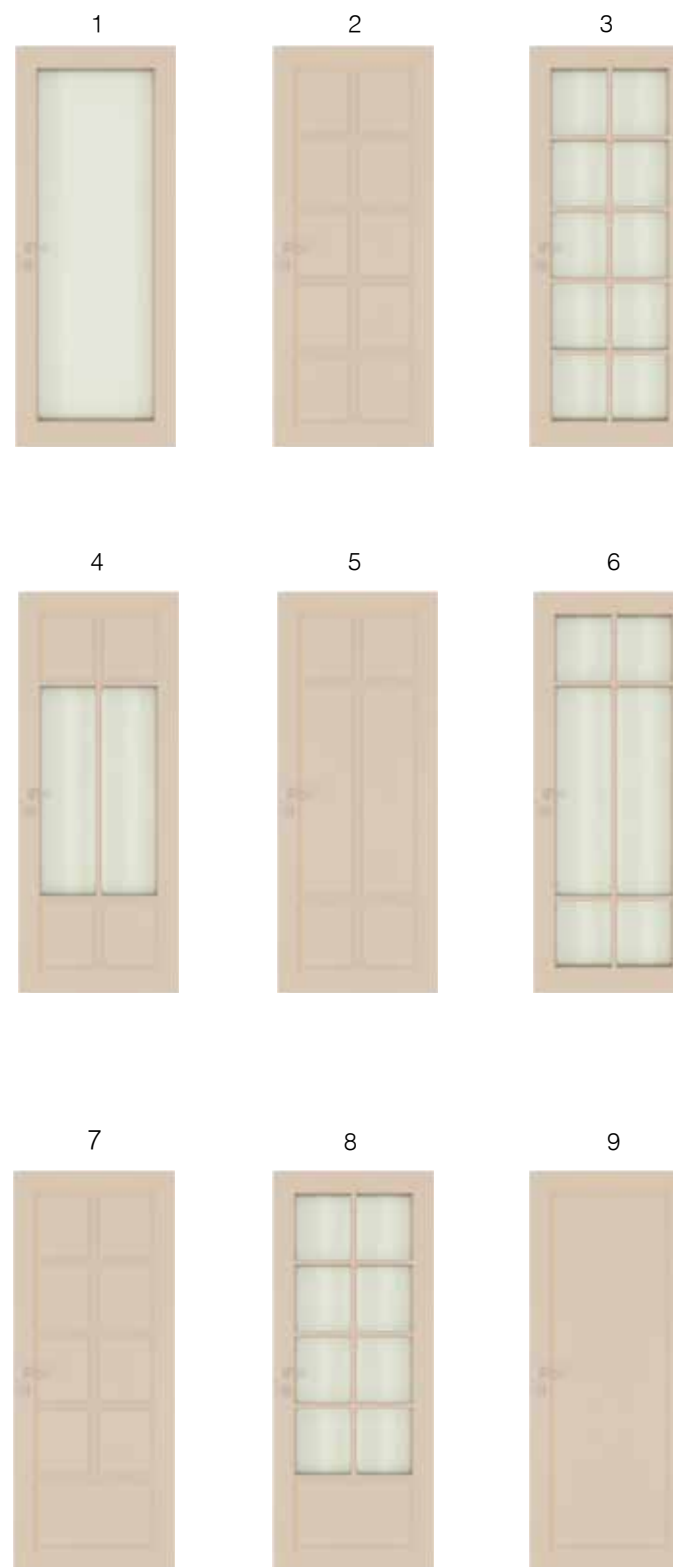

Двери:

Наименование	Артикул
Дверь межкомнатная	L.Yv.8

Межкомнатные двери:
Avignon, Yvoire, Versailles

Конструктив

Размеры дверей

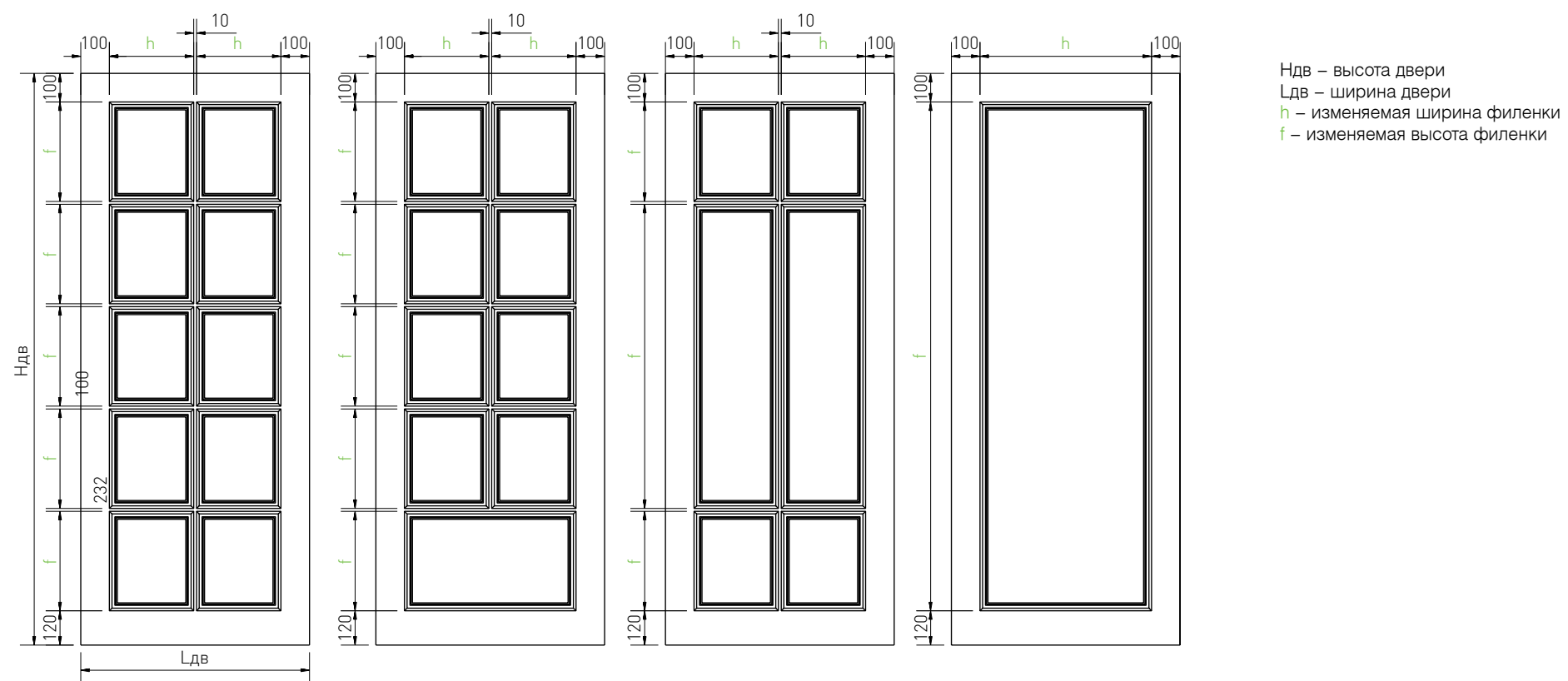

Межкомнатные двери:
Avignon, Yvoire, Versailles

Полотно в разрезе

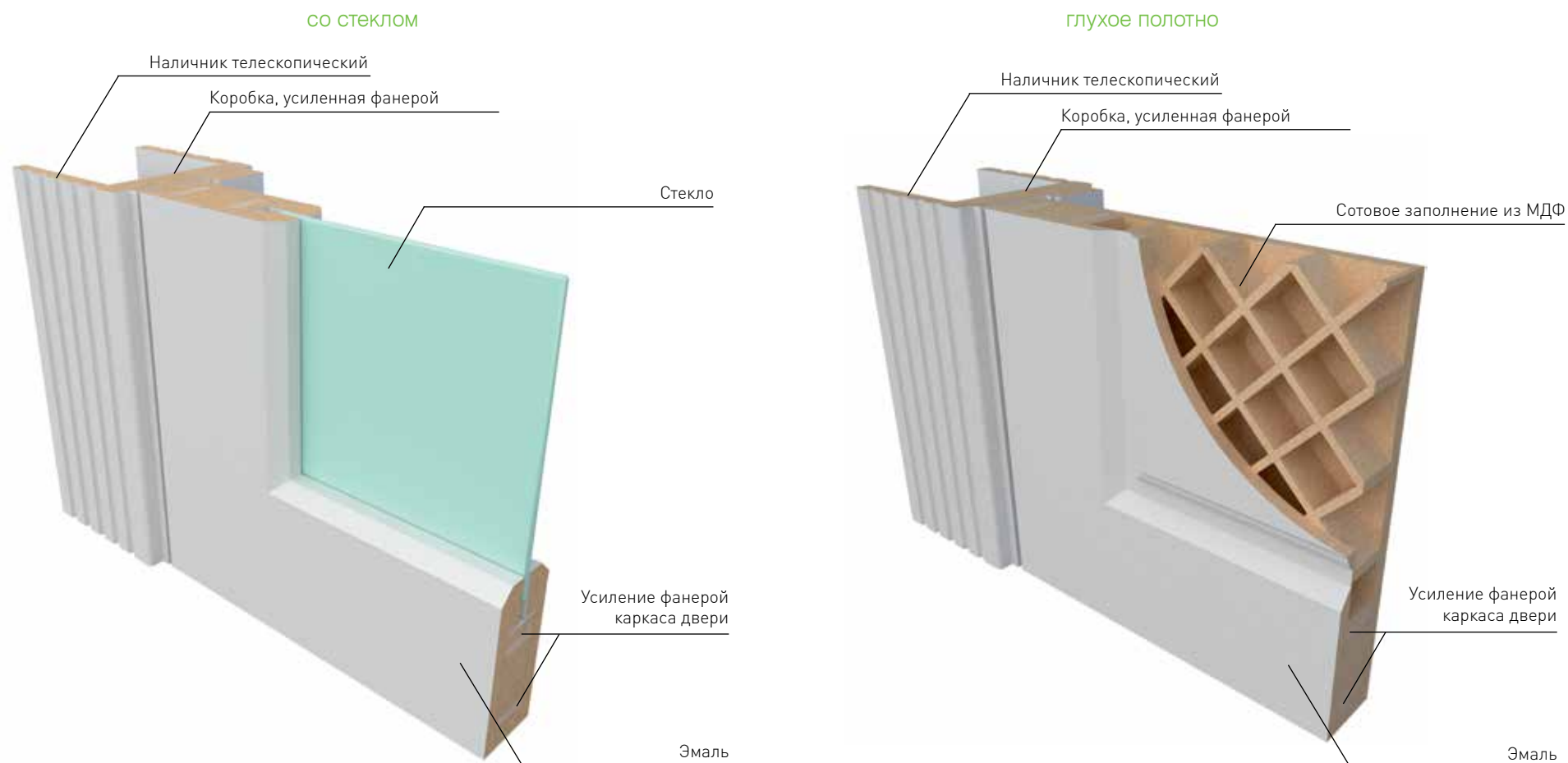

Обработка стекла

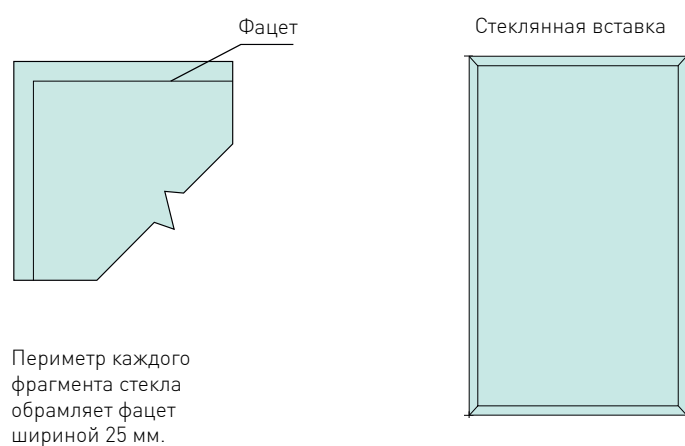

2 варианта:

- с фацетом, отдельными стеклами
- без фацета, цельное стекло

Межкомнатные двери:
Avignon, Yvoire, Versailles



В интерьере

- Коллекция: Versailles (Версаль)
- Цвет: Белый базовый/патина серебро

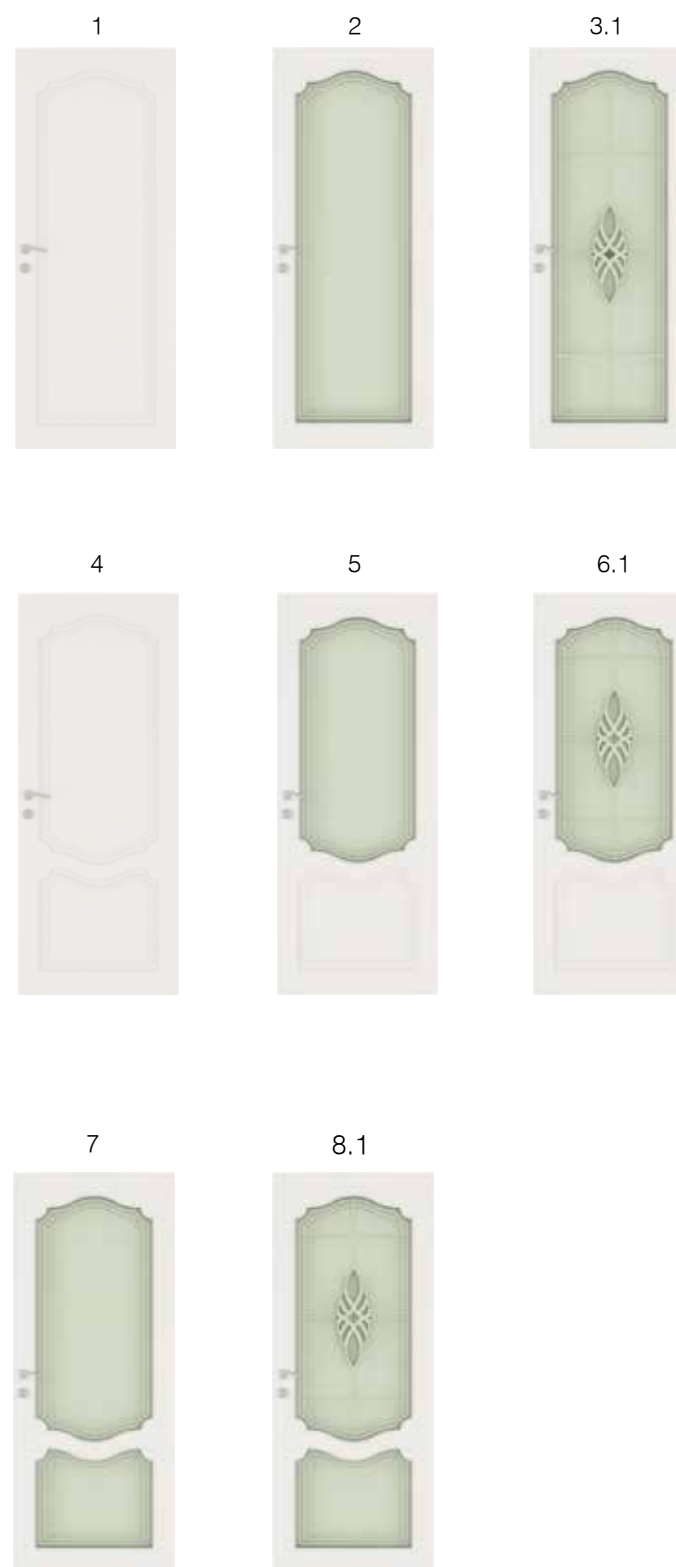

Двери:

Наименование	Артикул
Дверь межкомнатная	L.Vers.6

Конструктив

Размеры дверей

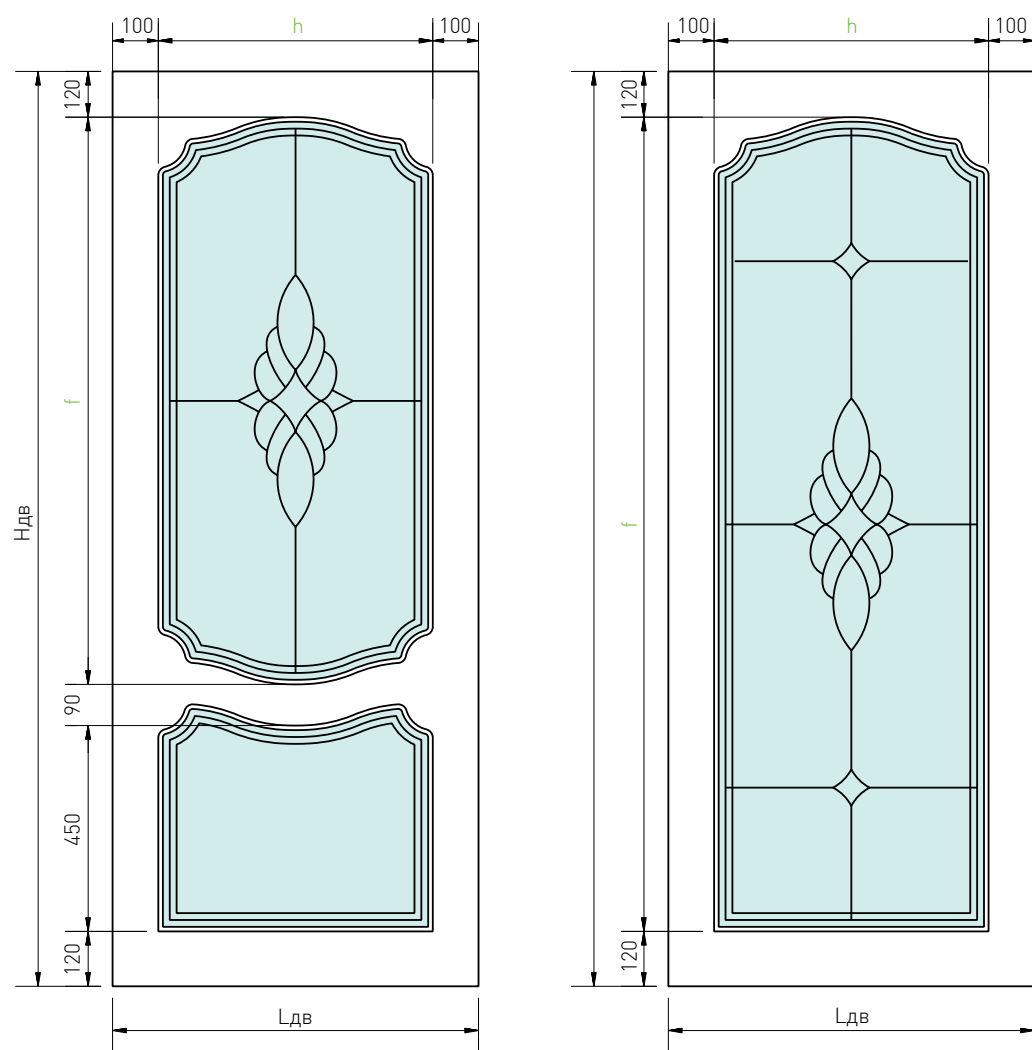

Hдв – высота двери
Lдв – ширина двери
h – изменяемая ширина филенки
f – изменяемая высота филенки

Межкомнатные двери:
Avignon, Yvoire, Versailles

Полотно в разрезе

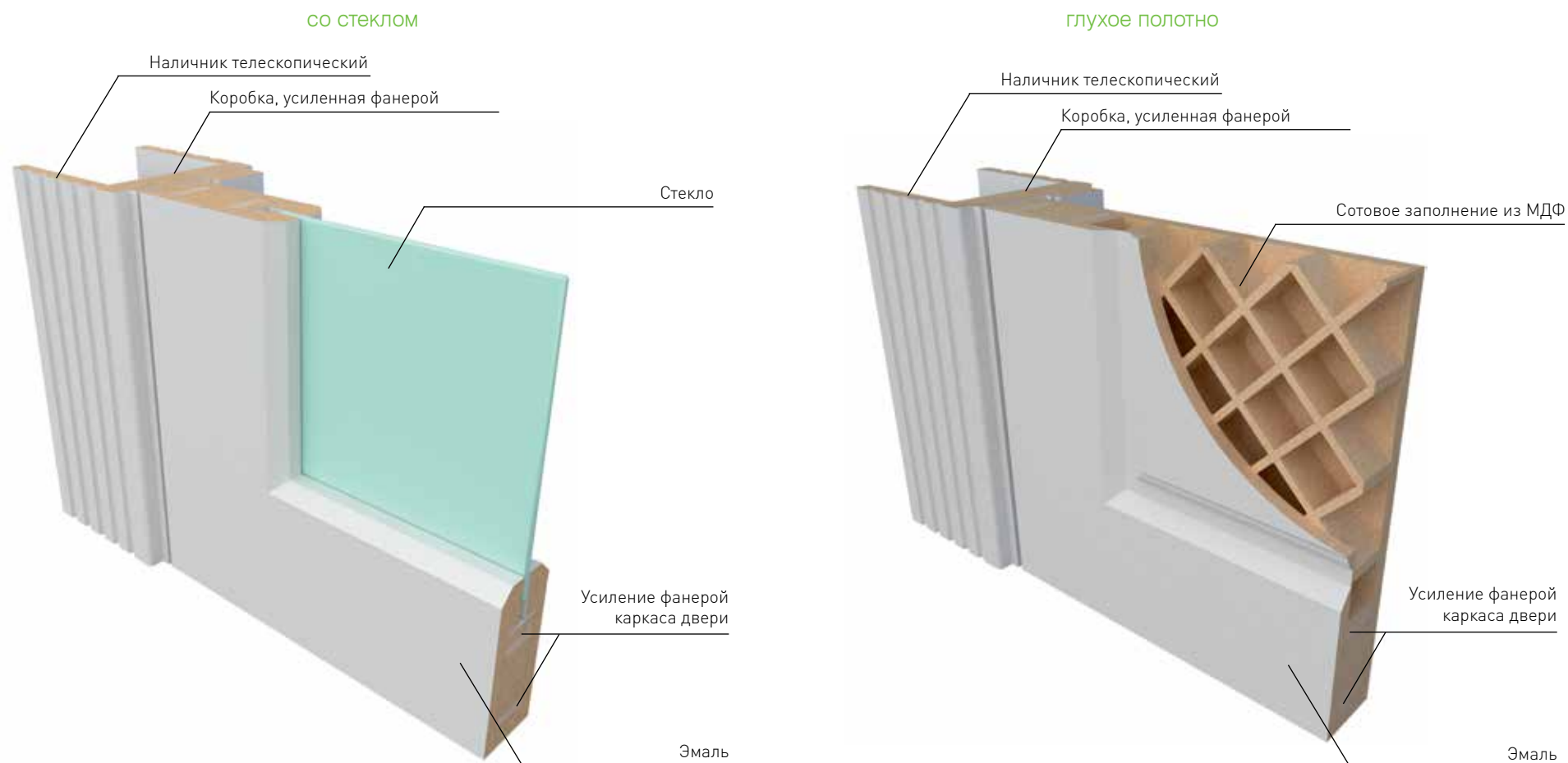

Обработка стекла



Рисунок и линии на зеркале выполнены методом полированной гравировки. Толщина линии - 6 мм. Декор в центральной части стекла - гравировка, имитирующая рисунок bevels.

Используется в моделях: 3.1, 6.1, 8.1

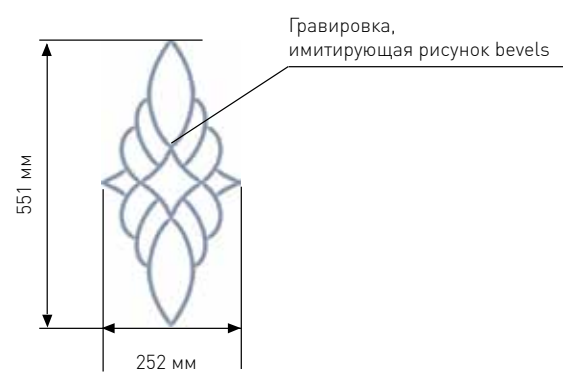
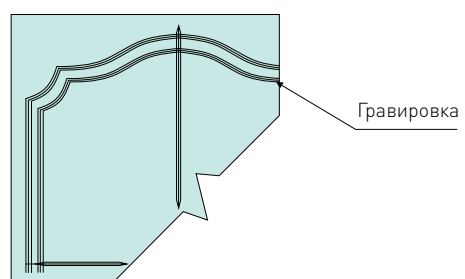

Межкомнатные двери:
Avignon, Yvoire, Versailles

В интерьере

- Коллекция: Florence (Флоренция)
- Цвет: Серый базальт

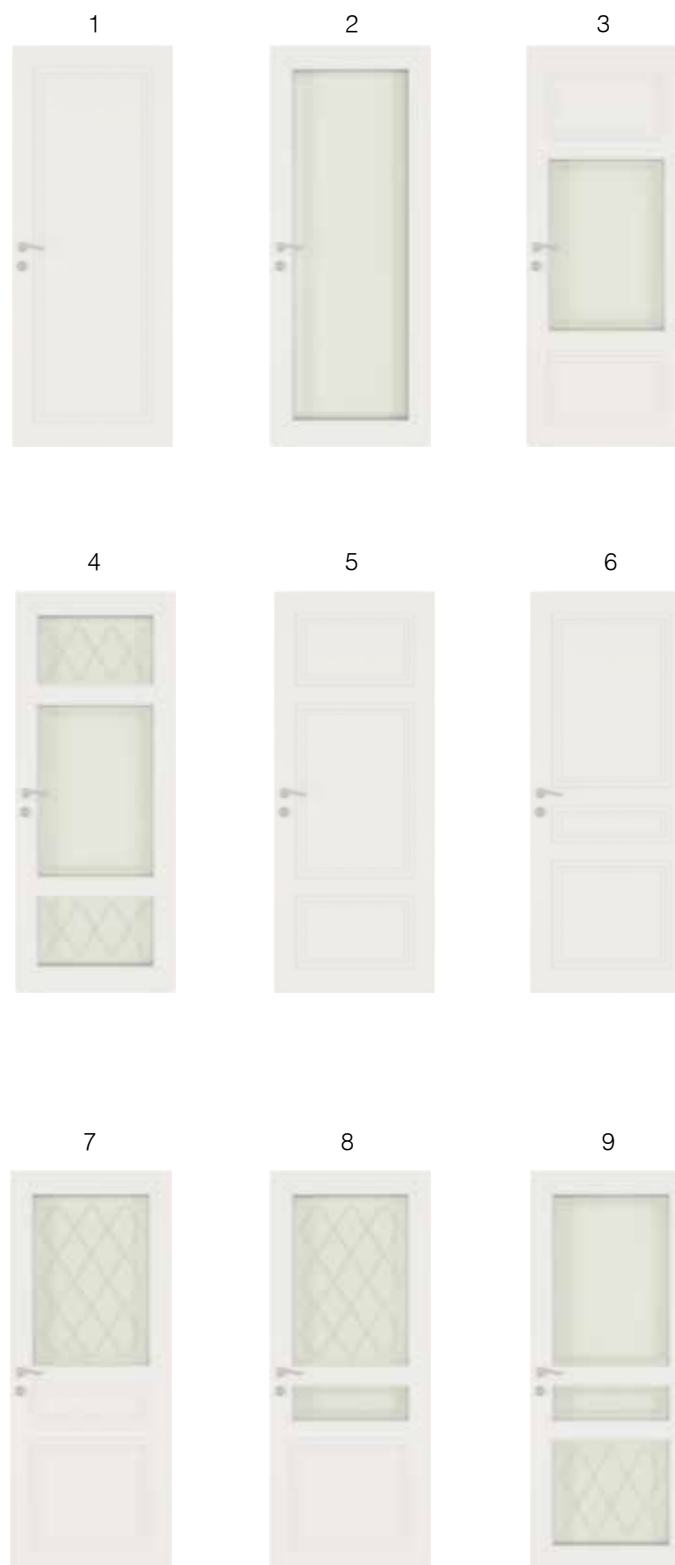

Двери:

Наименование	Артикул
Дверь межкомнатная	L.Flor.6
Дверь односторонняя, раздвижная	Flor.6

Межкомнатные двери:
Avignon, Yvoire, Versailles

Конструктив

Размеры дверей

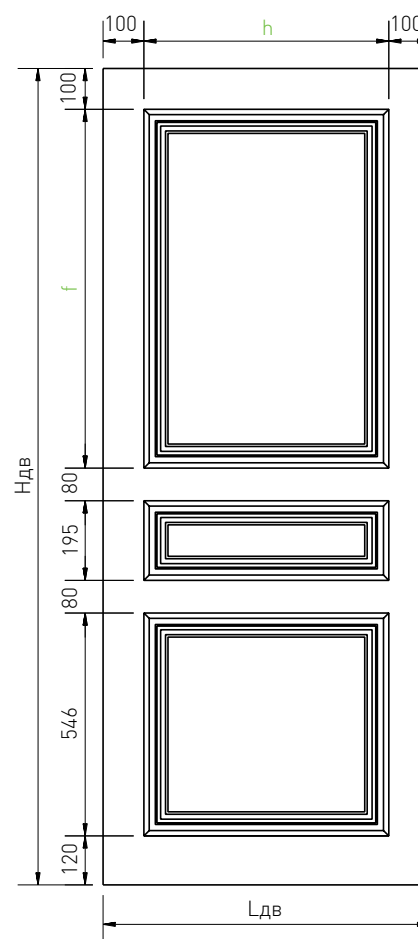
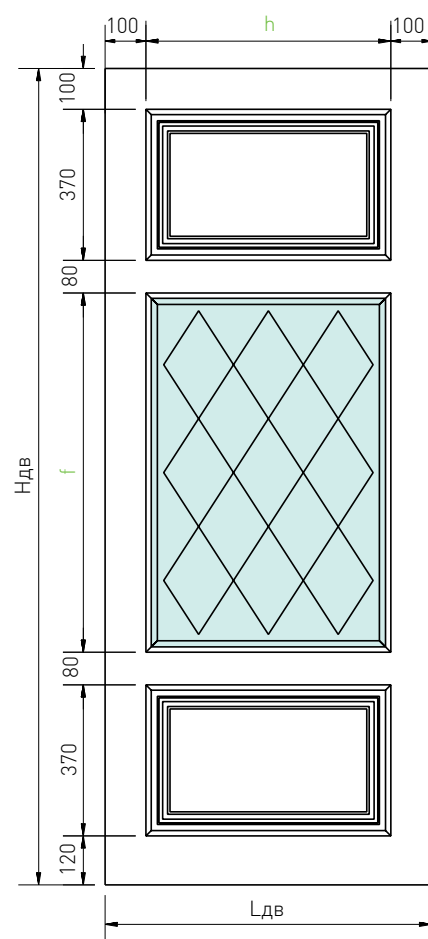
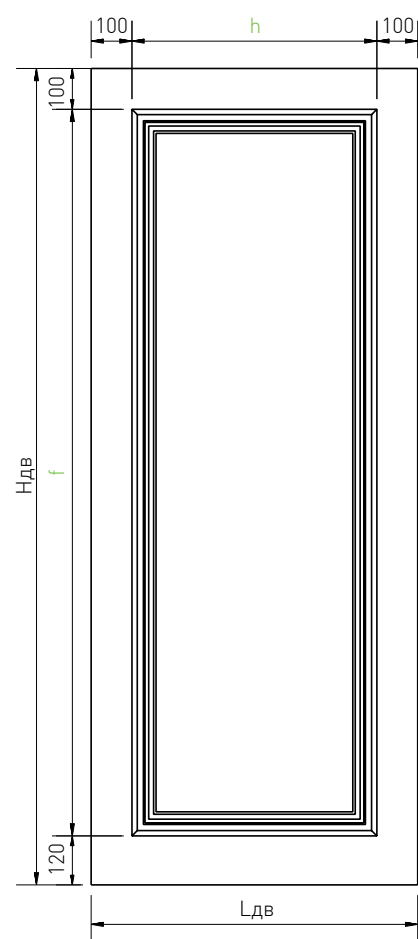

$H_{дв}$ – высота двери
 $L_{дв}$ – ширина двери
 h – изменяемая ширина филенки
 f – изменяемая высота филенки

Межкомнатные двери:
Avignon, Yvoire, Versailles

Полотно в разрезе

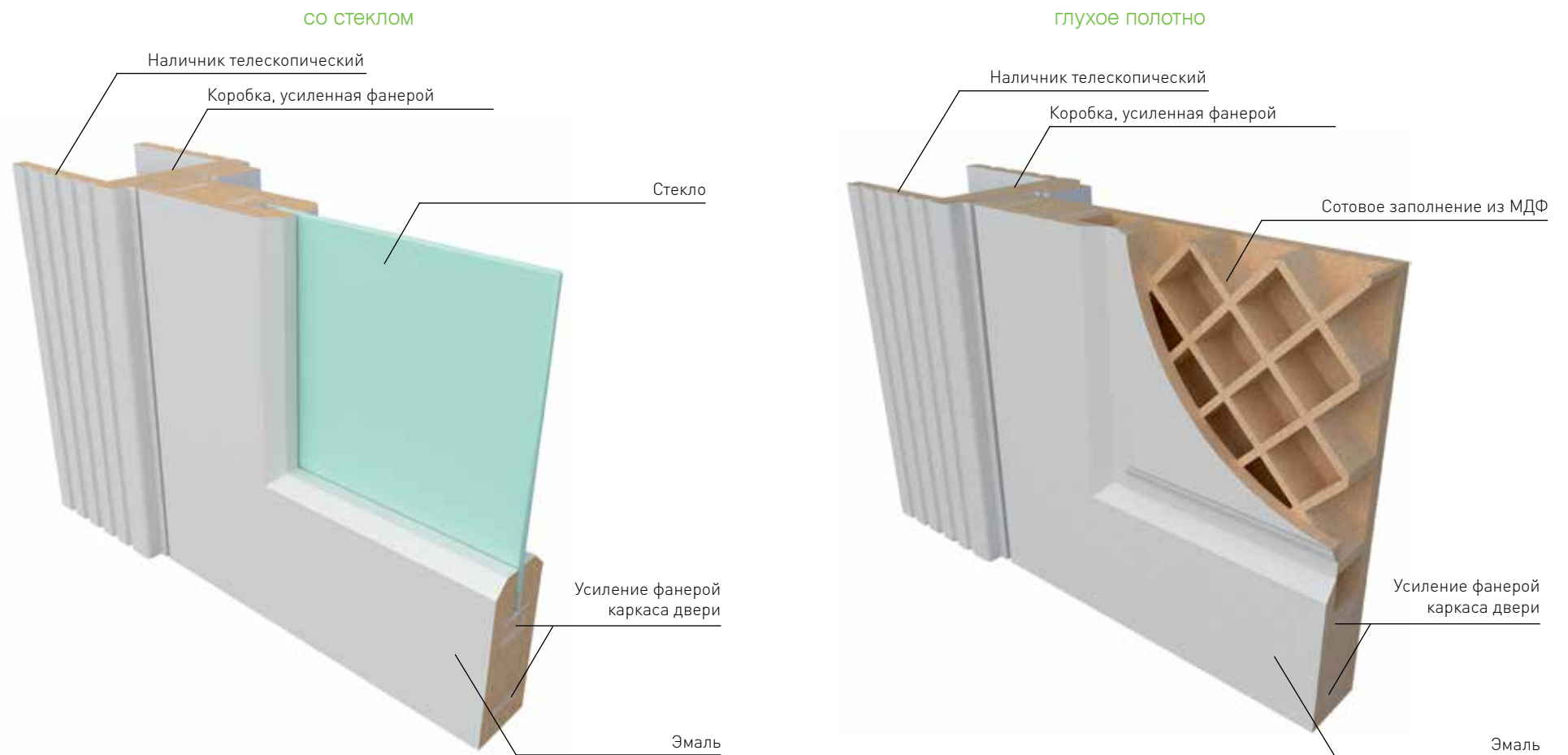

Обработка стекла

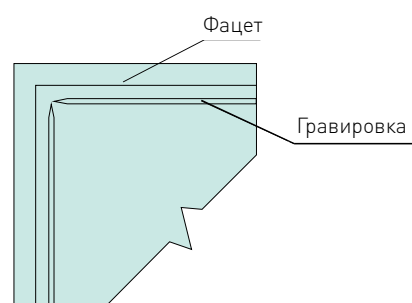

Линии на стекле выполнены методом полированной гравировки 6 мм.

Периметр стекла обрамляет фацет шириной 25 мм.

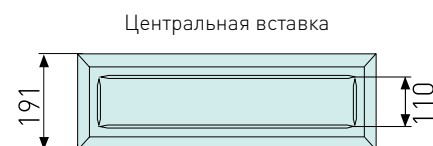

Высота центральной вставки не зависит от размеров полотна двери.



В интерьере

- Коллекция: Verona (Верона)
- Цвет: Белый базовый/Патина бежевая

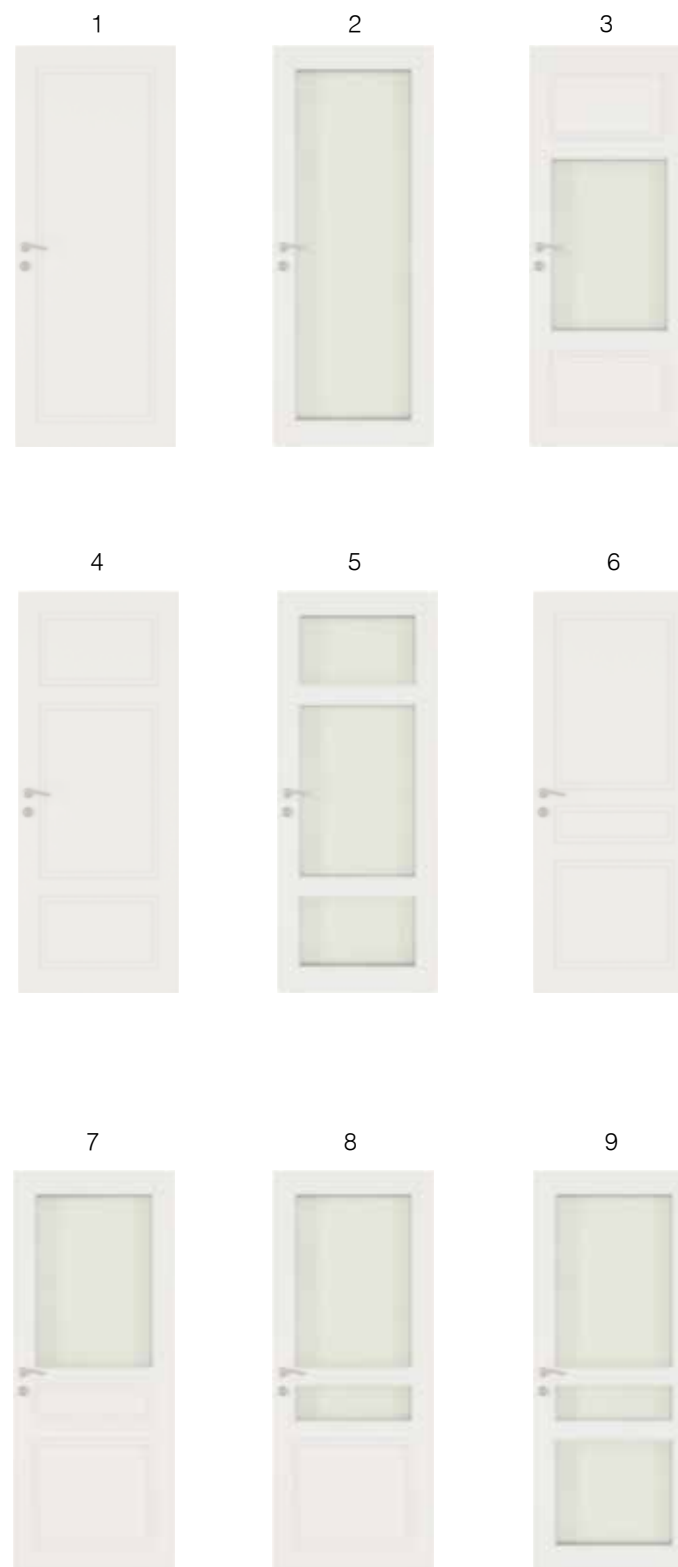

Двери:

Наименование	Артикул
Дверь односторонняя, раздвижная	Ver.9
Дверь межкомнатная	L.Ver.8

Конструктив

Размеры дверей

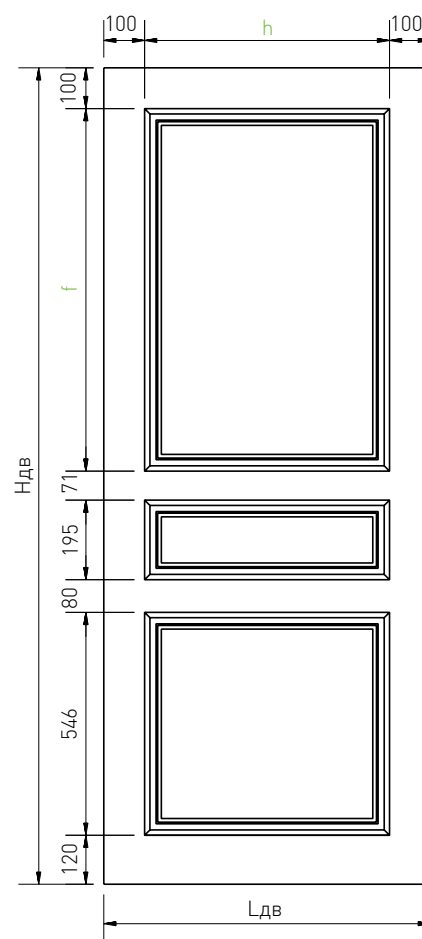
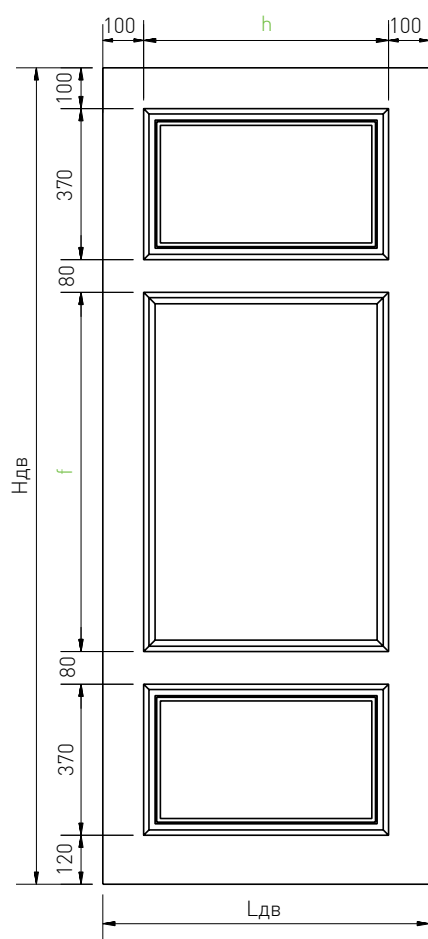
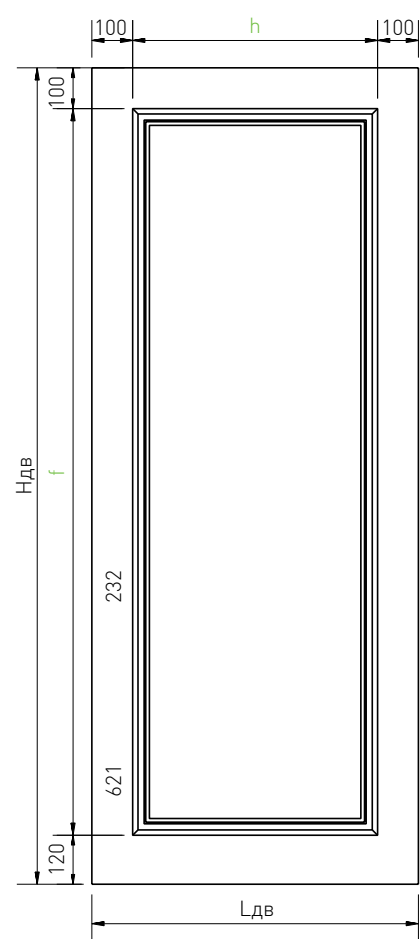

$H_{дв}$ – высота двери
 $L_{дв}$ – ширина двери
 h – изменяемая ширина филенки
 f – изменяемая высота филенки

Полотно в разрезе

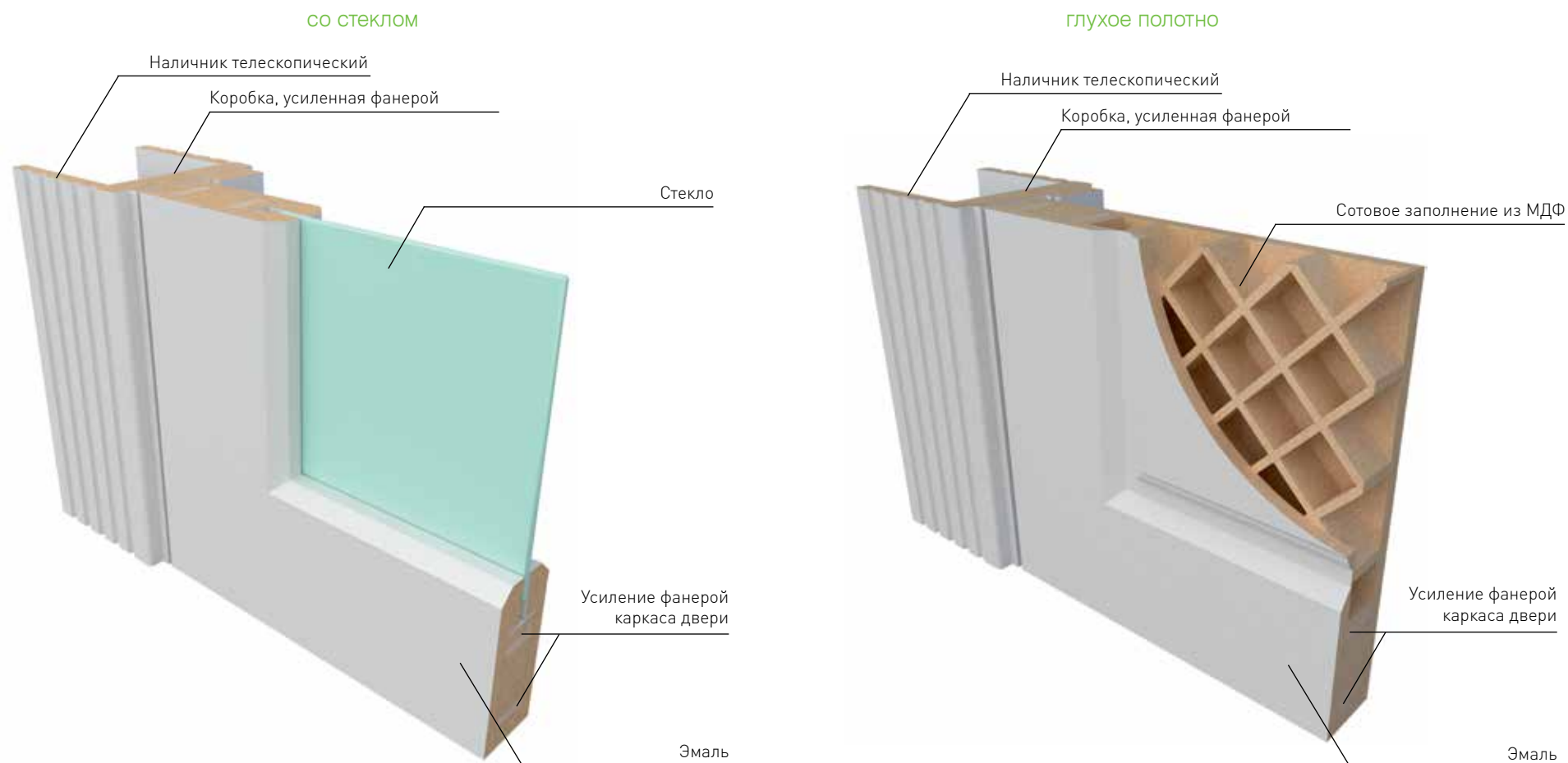

Обработка стекла

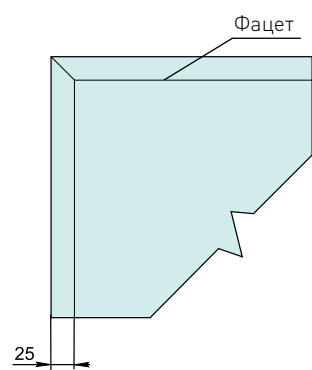

Периметр стекла обрамляет фацет шириной 25 мм.

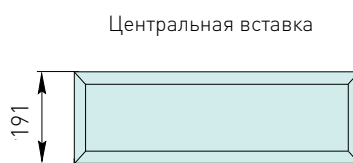

Высота центральной вставки не зависит от размеров полотна двери.



Межкомнатные двери:
Florence, Verona, Venice

В интерьере

- Коллекция: Venice (Венеция)
- Цвет: Белый базовый/Пatina серебро



Двери:

Наименование	Артикул
Дверь односторонняя, раздвижная	Ven.5
Дверь межкомнатная	L.Ven.5

Конструктив

Размеры дверей

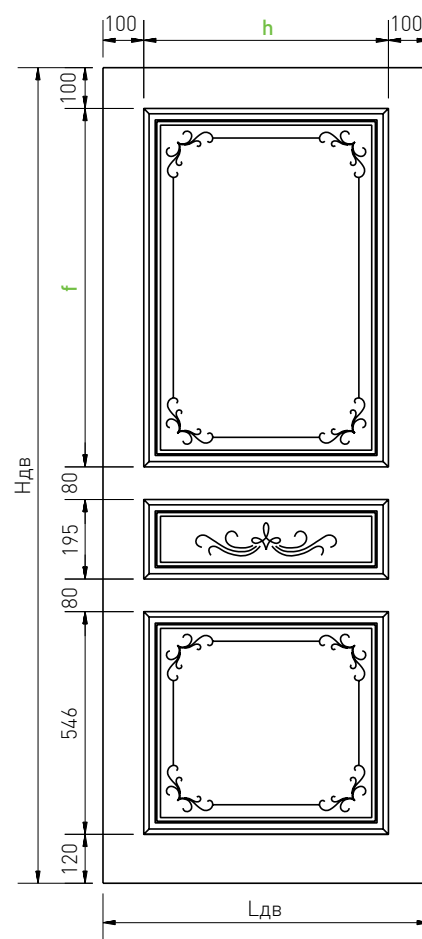
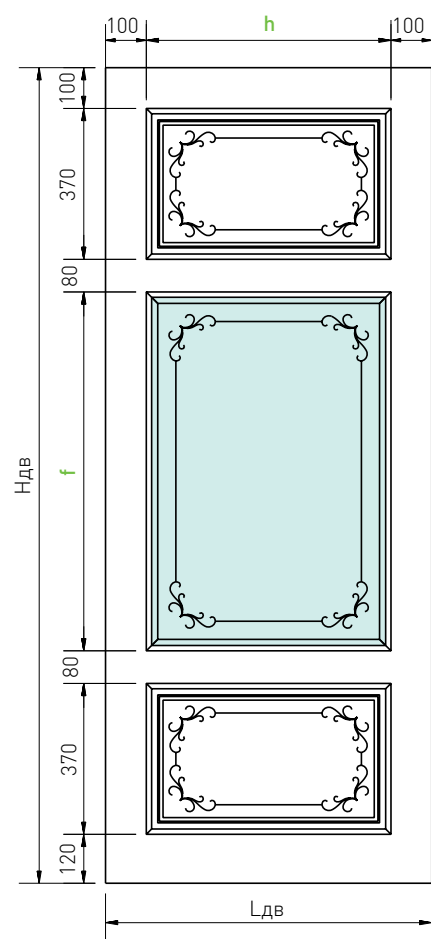
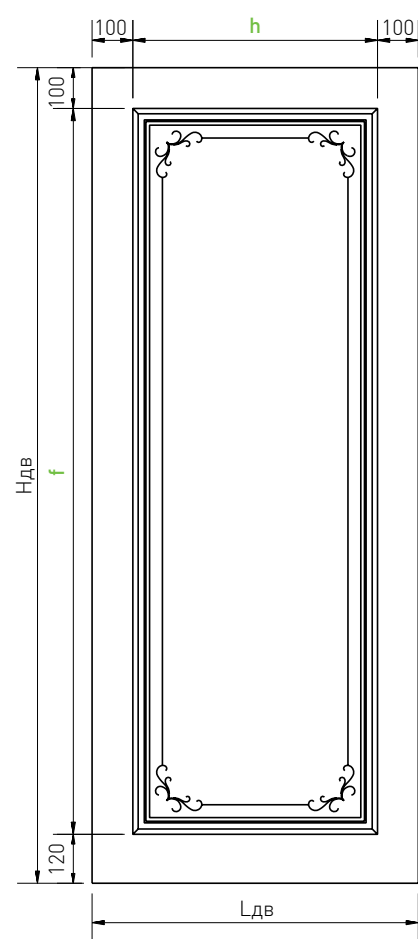

Hдв – высота двери
Lдв – ширина двери
h – изменяемая ширина филенки
f – изменяемая высота филенки

Полотно в разрезе

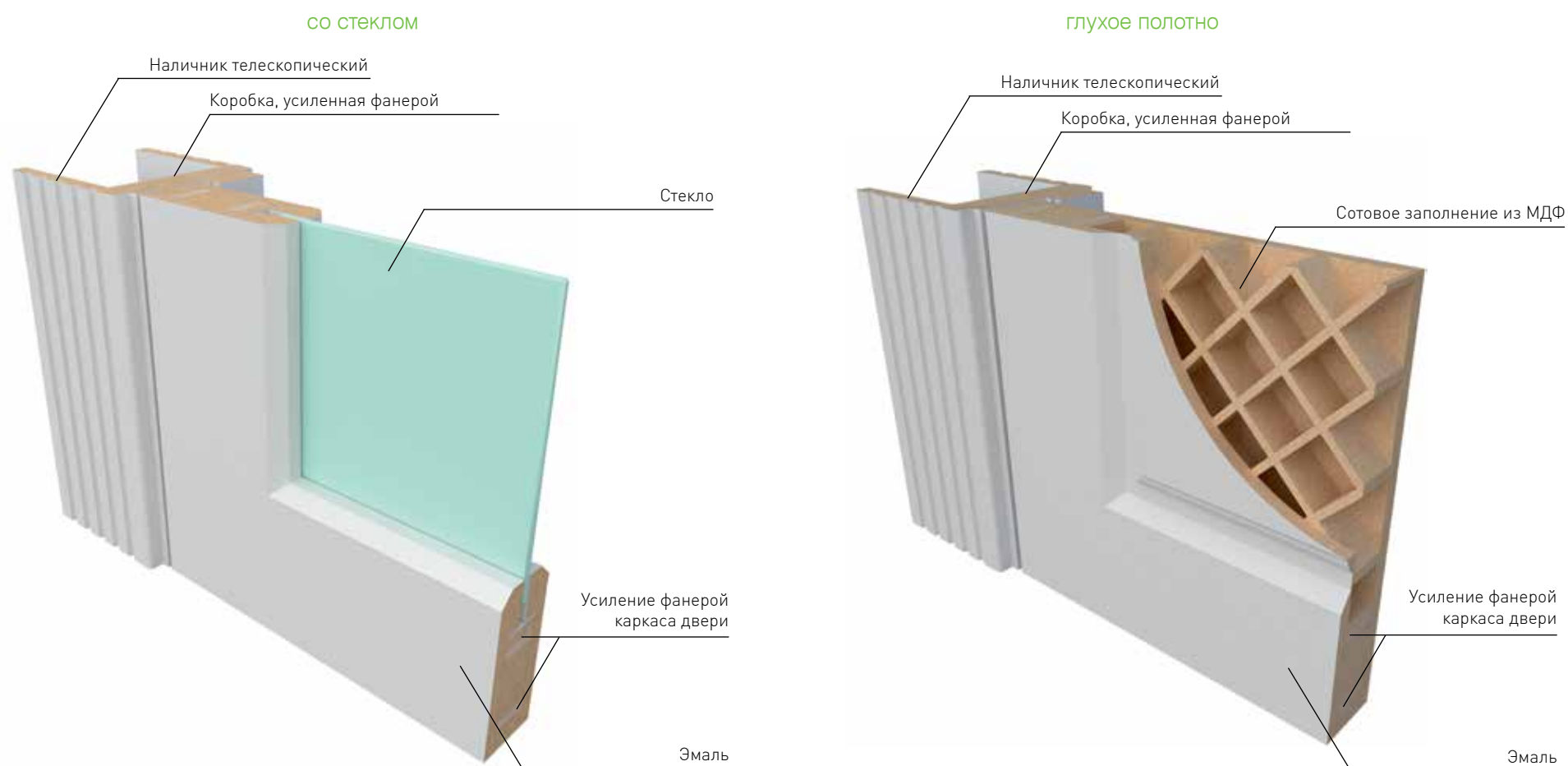

Обработка стекла

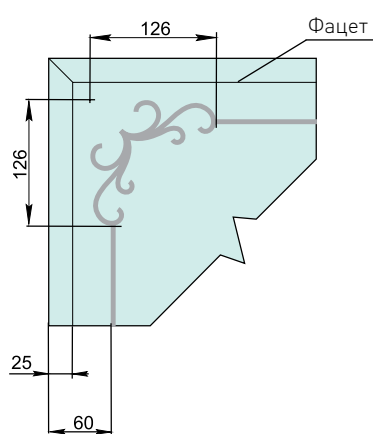

Периметр стекла обрамляет фацет шириной 25 мм.

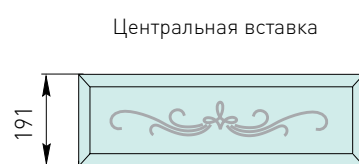

Высота центральной вставки не зависит от размеров полотна двери.

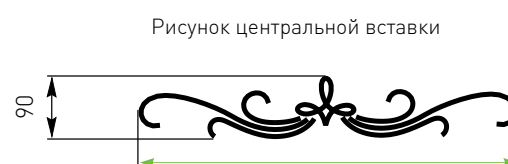

Ширина рисунка центральной вставки пропорциональна ширине полотна двери, а его высота (90 мм) всегда неизменна.



Размеры углового рисунка и его пропорции неизменяемы и не зависят от размеров полотна двери.

Сборка и монтаж

Состав дверного комплекта

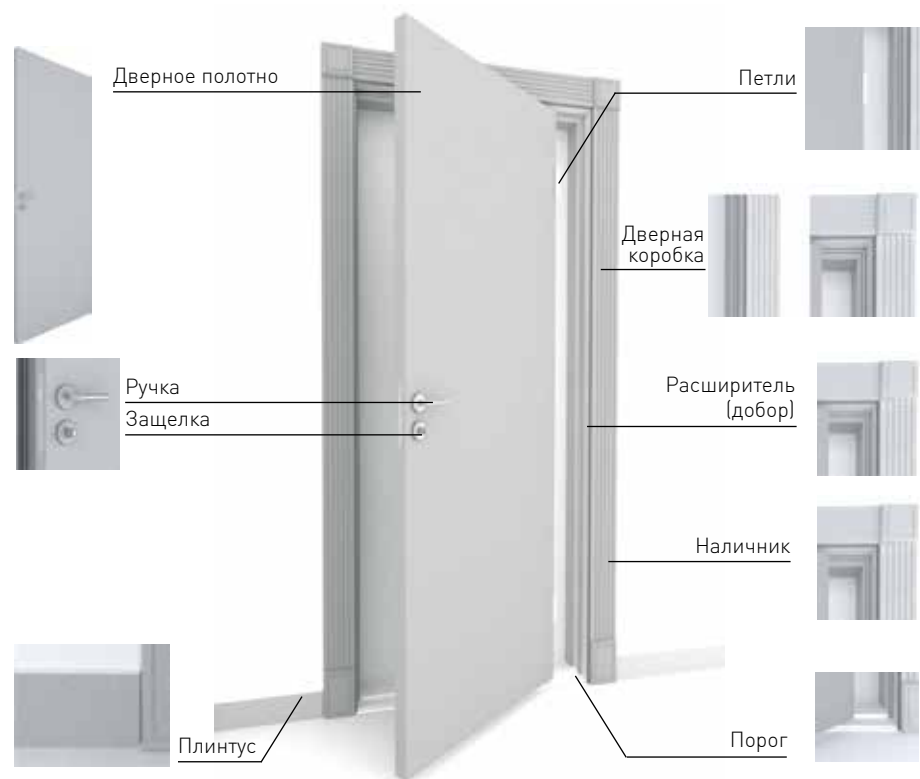

Схемы монтажа коробки, расширителей и наличника

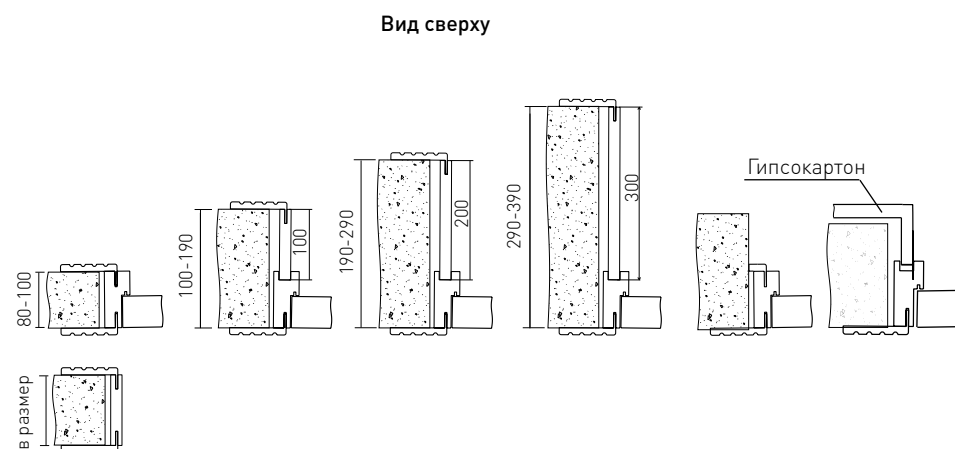

Состав комплекта дверной коробки

Вид сверху

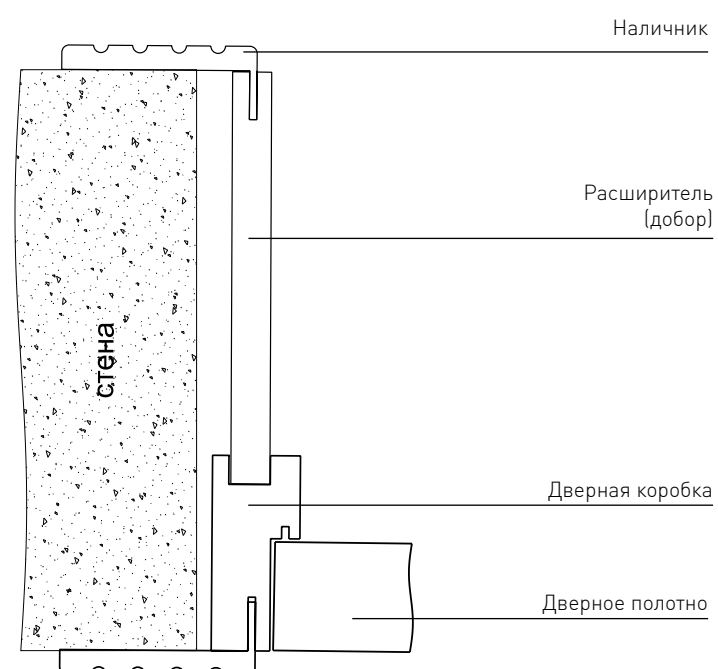

Дверная коробка (короб) – конструкция из неподвижных профилей, на которые навешиваются дверные полотна, и прикрепляются наличники. В коробах есть специальные пазы, в которые устанавливаются уплотнители.

Порог – специальный брусок в полу, в нижней части дверного проема. Служит для улучшения тепло – и звукоизоляции двери.

Расширитель (добор) – элемент, компенсирующий несоответствие толщины стены (дверного проема) ширине дверной коробки.

Наличники – профильные планки, служащие для обрамления дверного проема и для прикрытия щелей между коробкой и стеной.

Плинтус – узкая панель с помощью которой закрываются монтажные швы и полости, возникающие между полом и стеной при устройстве полов.

Уплотнитель – полиуретановый, мягкий профиль, размещается по всему периметру двери и защищает от распространения запахов, шумов и влаги.

со стеклом

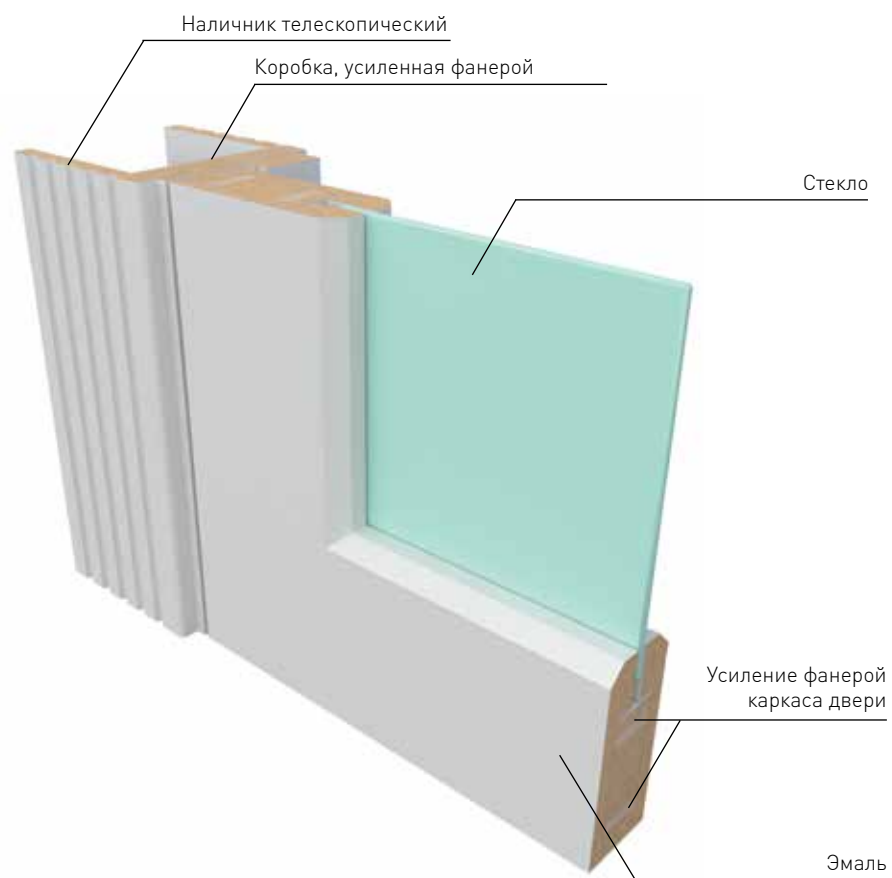

глухое полотно

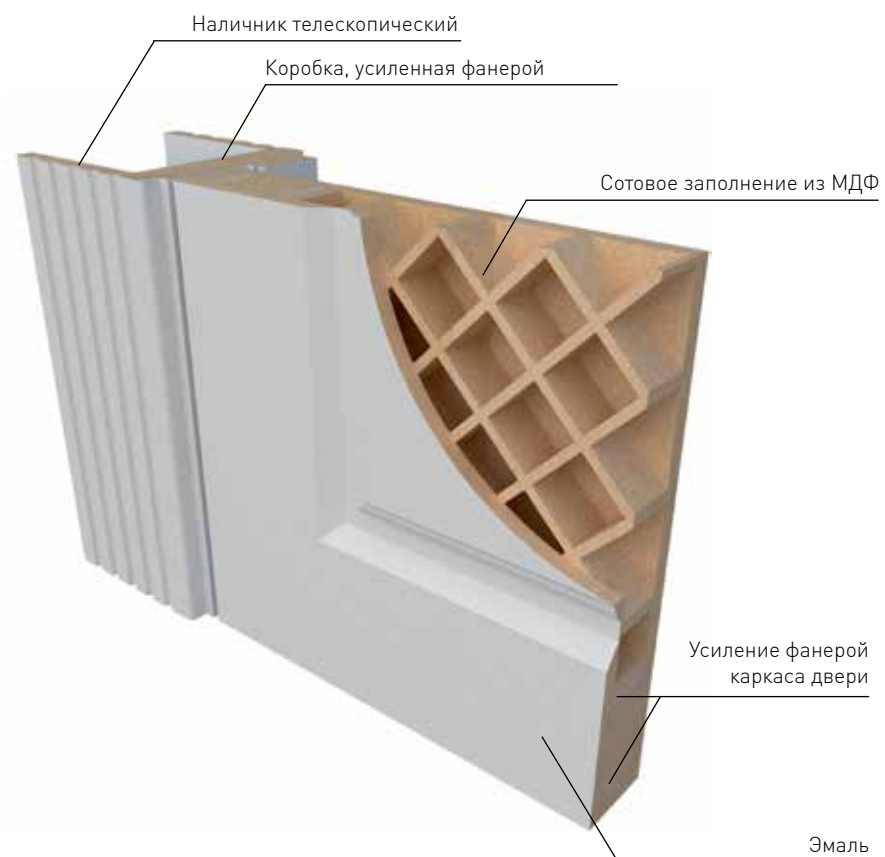

Дверная коробка

изготавливается из МДФ и дополнительно усиливается фанерой.

Порог изготовлен из фанеры, покрывается эмалью. Дверное полотно изготавливается из MDF с усиление фанерой в каркасе, глухое полотно заполняется сотовым заполнением из MDF 6 мм.

Наличник, основания, углы и карниз изготавливаются из MDF.

Все изделия покрываются эмалью.

Обрамление межкомнатных дверей

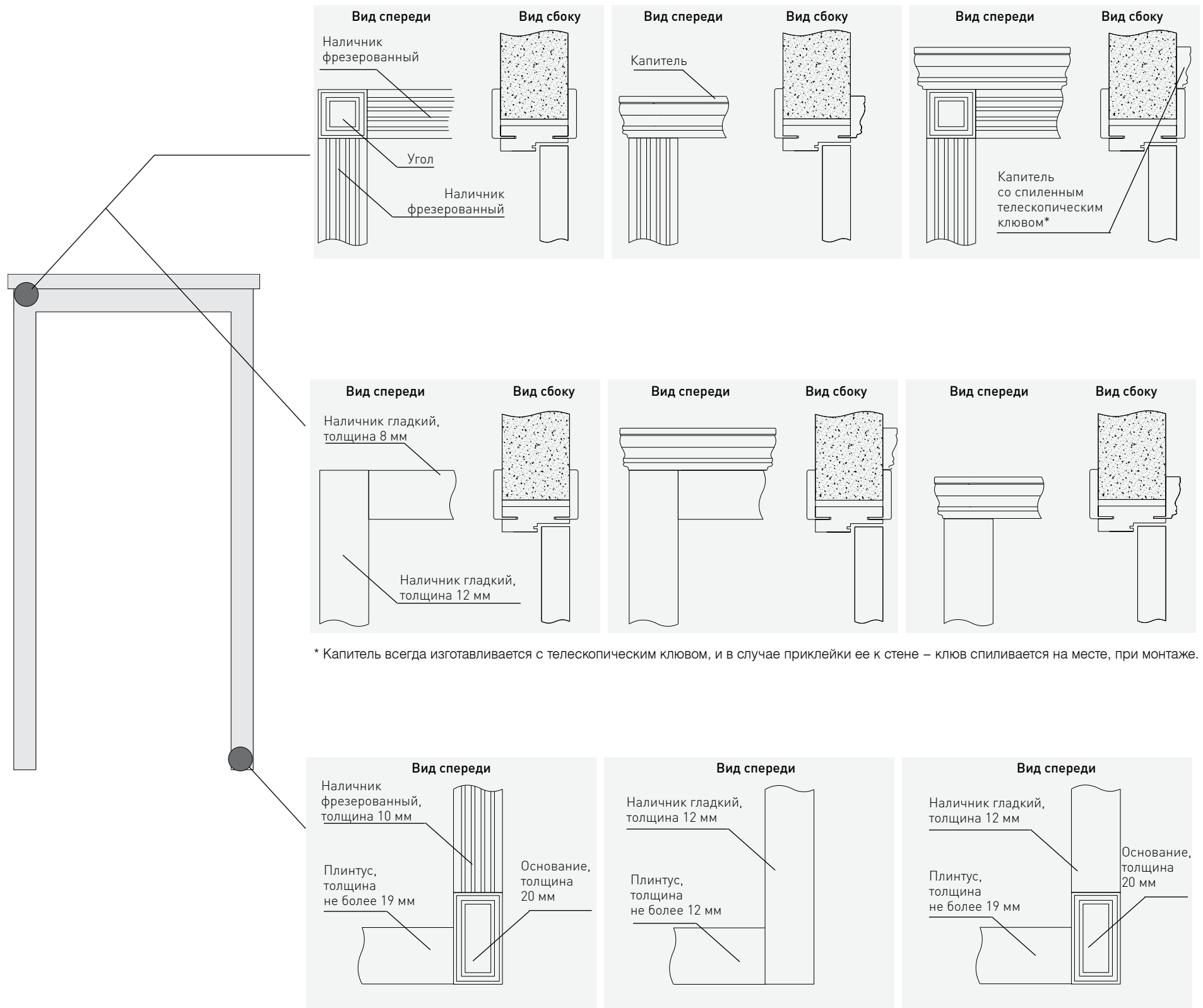

Коробка/порог

Стойка коробки №1

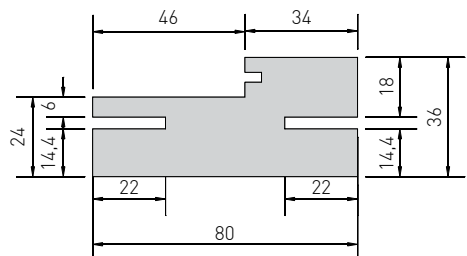

Порог №1

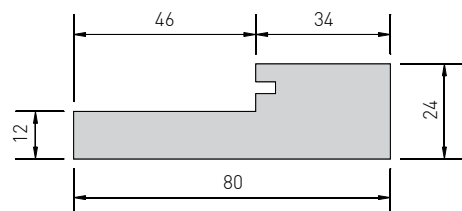

Стойка коробки №2

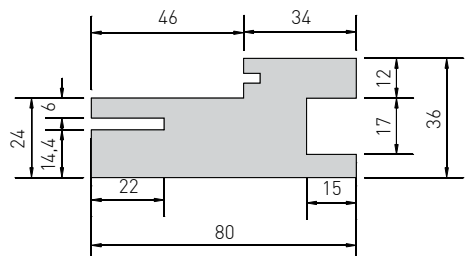

Планка добора

Планка добора №1, Т/Г.100

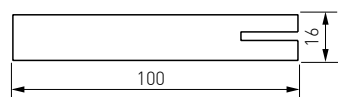

Планка добора №2, Т/Т в размер

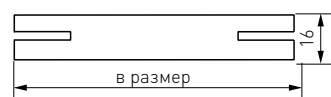

Планка добора №1, Т/Г.200

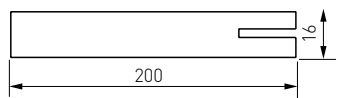

Планка добора №1, Т/Г.300

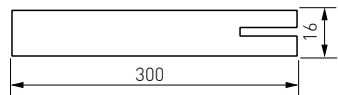

Углы и основания

Угол № 1/80

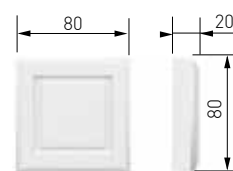

Угол № 1/100

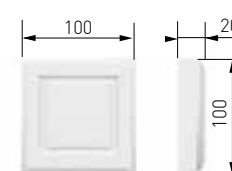

Основание фрезерованное №1/80

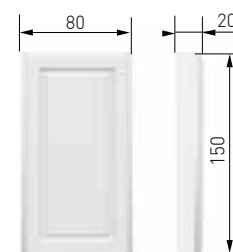

Основание фрезерованное №1/100

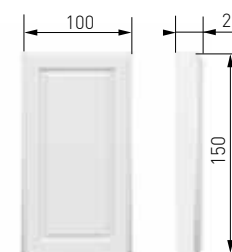

Основание гладкое №2/80

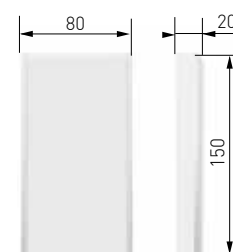

Основание гладкое №1/80

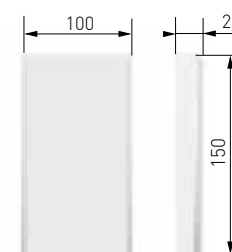

Наличники телескопические

Наличник фрезерованный, телескопический 3/100

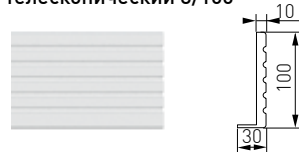

Наличник фрезерованный, телескопический 3/80



Капитель

Капитель №1/70



Наличник гладкий, горизонтальный №1/0,08



Наличник гладкий, вертикальный №1/0,12

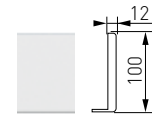
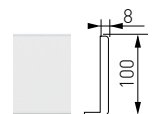
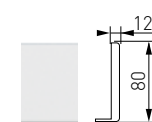

Варианты открывания межкомнатных дверей

Варианты открывания

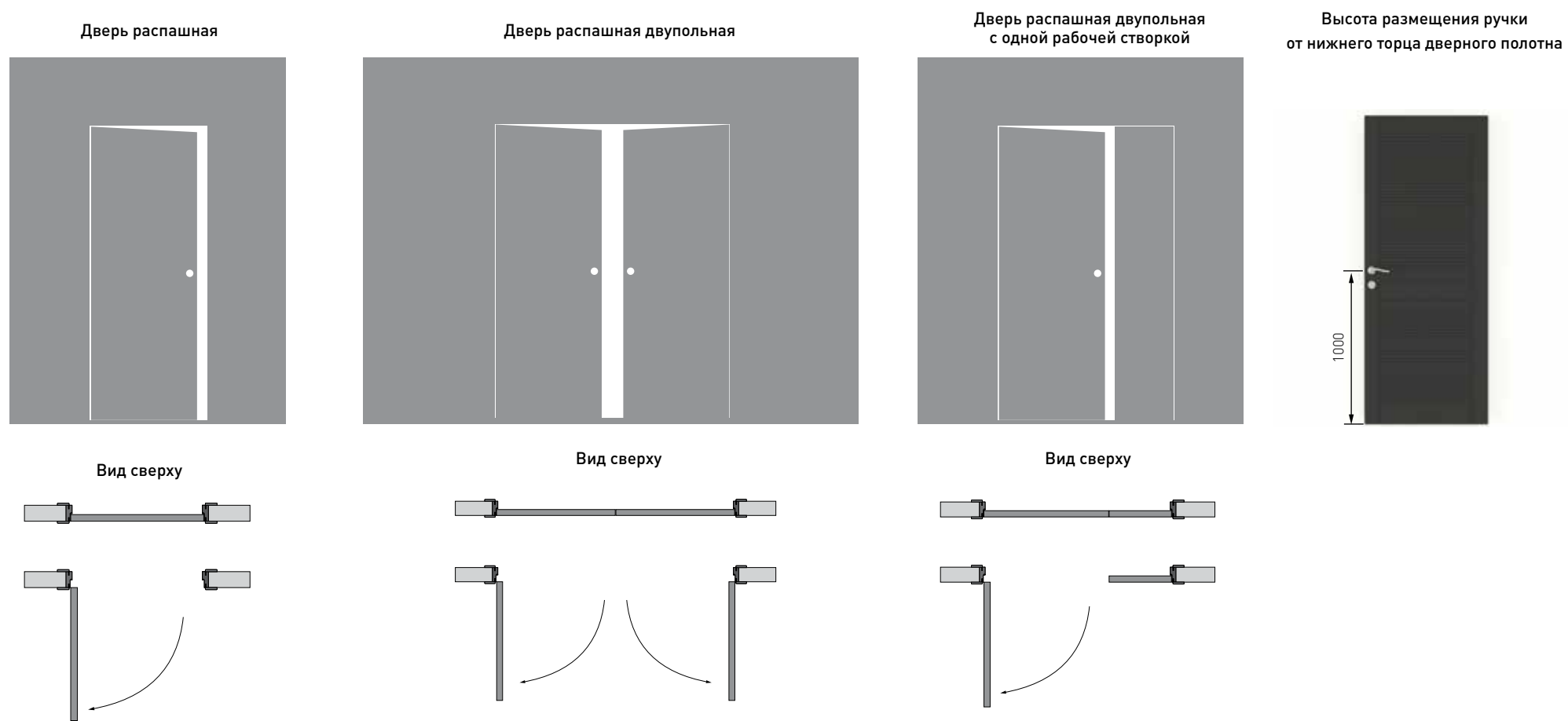

Способ открывания дверей

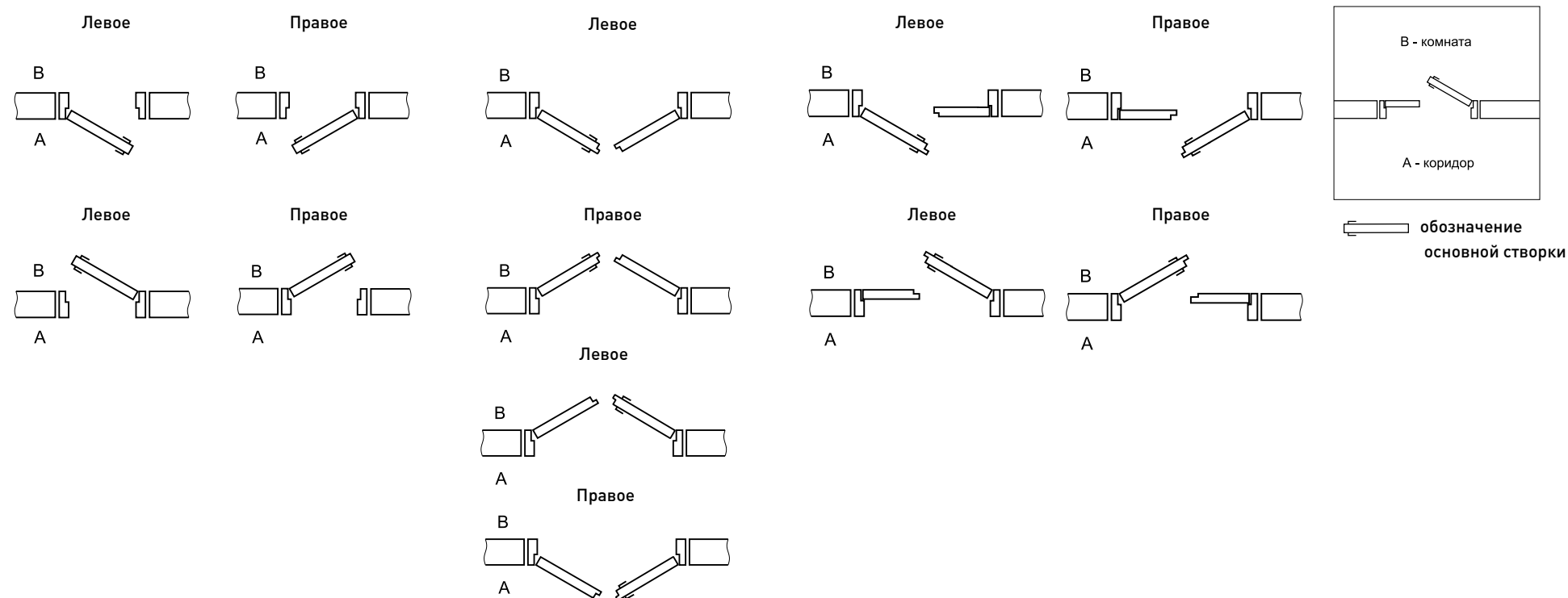

Схемы габаритных размеров проема и полотна

Дверь распашная

Расчет ширины

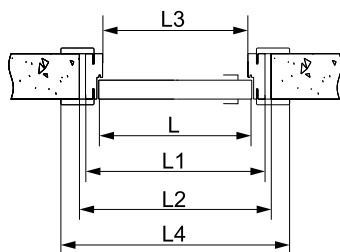

Ширина дверного полотна, мм	Ширина дверного блока, мм	Рекомендуемая ширина проема в стене, мм		Световой проход, мм	Ширина с наличником шириной 80 мм* в сборе, мм	Ширина с наличником шириной 100 мм* в сборе, мм
		от	до			
L	L1	L2 min	L2 max	L3	L4	L4
600	655	670	719	582	780	820
650	705	720	769	632	830	870
700	755	770	819	682	880	920
750	805	820	869	732	930	970
800	855	870	919	782	980	1020
850	905	920	969	832	1030	1070
900	955	970	1019	882	1080	1120
950	1005	1020	1069	932	1130	1170

Расчет высоты

Без порога

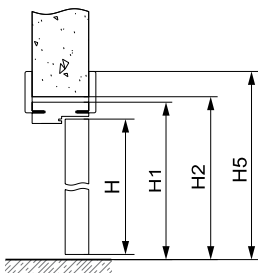

С порогом

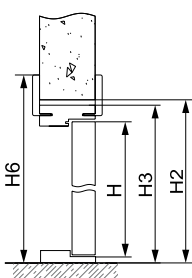

Высота дверного полотна, мм	Высота дверного блока, мм	Рекомендуемая высота проема в стене, мм		Высота дверного блока с порогом, мм	Высота от пола до верху наличника шириной 80 мм, мм	Высота от пола до верху наличника шириной 100 мм, мм
		от	до			
H	H1	H2 min	H2 max	H3	H5/H6	H5/H6
2000	2038	2050	2060	2042	2102/2106	2122/2126
2010	2048	2061	2070	2052	2112/2116	2132/2136
2020	2058	2071	2080	2062	2122/2126	2142/2146
2030	2068	2081	2090	2072	2132/2136	2152/2156
2040	2078	2091	2100	2082	2142/2146	2162/2166
2050	2088	2101	2110	2092	2152/2156	2172/2176
2060	2098	2111	2120	2102	2162/2166	2182/2186
2070	2108	2121	2130	2112	2172/2176	2192/2196
2080	2118	2131	2140	2122	2182/2186	2202/2206
2090	2128	2141	2150	2132	2192/2196	2212/2216
2100	2138	2151	2160	2142	2202/2206	2222/2226
2110	2148	2161	2170	2152	2212/2216	2232/2236
2120	2158	2171	2180	2162	2222/2226	2242/2246
2130	2168	2181	2190	2172	2232/2236	2252/2256
2140	2178	2191	2200	2182	2242/2246	2262/2266
2150	2188	2201	2210	2192	2252/2256	2272/2276
2160	2198	2211	2220	2202	2262/2266	2282/2286
2170	2208	2221	2230	2212	2272/2276	2292/2296
2180	2218	2231	2240	2222	2282/2286	2302/2306
2190	2228	2241	2250	2232	2292/2296	2312/2316
2200	2238	2251	2260	2242	2302/2306	2322/2326
2210	2248	2261	2270	2252	2312/2316	2332/2336
2220	2258	2271	2280	2262	2322/2326	2342/2346
2230	2268	2281	2290	2272	2332/2336	2352/2356
2240	2278	2291	2300	2282	2342/2346	2362/2366
2250	2288	2301	2310	2292	2352/2356	2372/2376
2260	2298	2311	2320	2302	2362/2366	2382/2386
2270	2308	2321	2330	2312	2372/2376	2392/2396
2280	2318	2331	2340	2322	2382/2386	2402/2406
2290	2328	2341	2350	2332	2392/2396	2412/2416
2300	2338	2351	2360	2342	2402/2406	2422/2426



*При рекомендуемом зазоре между нижней поверхностью полотна и полом 10–12 мм

Схемы габаритных размеров проема и полотна

Дверь распашная двупольная

Расчет ширины

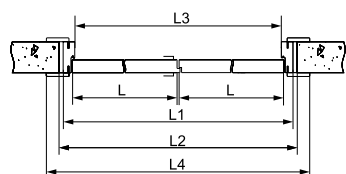

Ширина дверного полотна, мм	Ширина дверного блока, мм	Рекомендуемая ширина проема в стене, мм		Световой проход, мм	Ширина с наличником шириной 80 мм* в сборе, мм	Ширина с наличником шириной 100 мм* в сборе, мм
		от	до			
L	L1	L2 min	L2 max	L3	L4	L4
600	1260	1275	1374	1188	1384	1424
650	1360	1375	1474	1288	1484	1524
700	1460	1475	1574	1388	1584	1624
750	1560	1575	1674	1488	1684	1724
800	1660	1675	1774	1588	1784	1824
850	1760	1775	1874	1688	1884	1924
900	1860	1875	1974	1788	1984	2024
950	1960	1975	2074	1888	2084	2124

Расчет высоты

Без порога

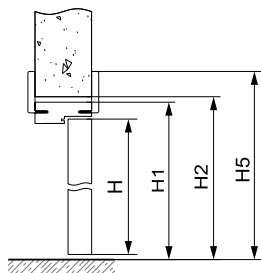

С порогом

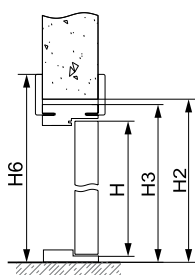

Высота дверного полотна, мм	Высота дверного блока, мм	Рекомендуемая высота проема в стене, мм		Высота дверного блока с порогом, мм	Высота от пола до верха наличника шириной 80 мм, мм	Высота от пола до верха наличника шириной 100 мм, мм
		от	до			
H	H1	H2 min	H2 max	H3	H5/H6	H5/H6
2000	2038	2050	2060	2042	2102/2106	2122/2126
2010	2048	2061	2070	2052	2112/2116	2132/2136
2020	2058	2071	2080	2062	2122/2126	2142/2146
2030	2068	2081	2090	2072	2132/2136	2152/2156
2040	2078	2091	2100	2082	2142/2146	2162/2166
2050	2088	2101	2110	2092	2152/2156	2172/2176
2060	2098	2111	2120	2102	2162/2166	2182/2186
2070	2108	2121	2130	2112	2172/2176	2192/2196
2080	2118	2131	2140	2122	2182/2186	2202/2206
2090	2128	2141	2150	2132	2192/2196	2212/2216
2100	2138	2151	2160	2142	2202/2206	2222/2226
2110	2148	2161	2170	2152	2212/2216	2232/2236
2120	2158	2171	2180	2162	2222/2226	2242/2246
2130	2168	2181	2190	2172	2232/2236	2252/2256
2140	2178	2191	2200	2182	2242/2246	2262/2266
2150	2188	2201	2210	2192	2252/2256	2272/2276
2160	2198	2211	2220	2202	2262/2266	2282/2286
2170	2208	2221	2230	2212	2272/2276	2292/2296
2180	2218	2231	2240	2222	2282/2286	2302/2306
2190	2228	2241	2250	2232	2292/2296	2312/2316
2200	2238	2251	2260	2242	2302/2306	2322/2326
2210	2248	2261	2270	2252	2312/2316	2332/2336
2220	2258	2271	2280	2262	2322/2326	2342/2346
2230	2268	2281	2290	2272	2332/2336	2352/2356
2240	2278	2291	2300	2282	2342/2346	2362/2366
2250	2288	2301	2310	2292	2352/2356	2372/2376
2260	2298	2311	2320	2302	2362/2366	2382/2386
2270	2308	2321	2330	2312	2372/2376	2392/2396
2280	2318	2331	2340	2322	2382/2386	2402/2406
2290	2328	2341	2350	2332	2392/2396	2412/2416
2300	2338	2351	2360	2342	2402/2406	2422/2426



*При рекомендуемом зазоре между нижней поверхностью полотна и полом 10–12 мм

Дверь распашная двупольная с единой рабочей створкой

Расчет ширины

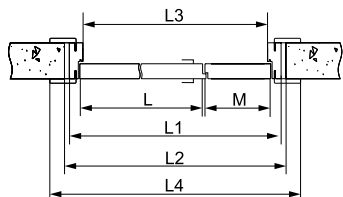

Ширина дверного полотна, мм	Ширина дверного блока, мм	Рекомендуемая ширина проема в стене, мм		Световой проход, мм	Ширина с наличником 80 мм* в сборе, мм	Ширина с наличником 100 мм* в сборе, мм
		от	до			
L	L1	L2 min	L2 max	L3	L4	L4
600	660+M	675+M	724+M	588+M	784+M	824+M
650	710+M	725+M	774+M	638+M	834+M	874+M
700	760+M	775+M	824+M	688+M	884+M	924+M
750	810+M	825+M	874+M	738+M	934+M	974+M
800	860+M	875+M	924+M	788+M	984+M	1024+M
850	910+M	925+M	974+M	838+M	1034+M	1074+M
900	960+M	975+M	1034+M	888+M	1084+M	1124+M
950	1010+M	1035+M	1094+M	938+M	1134+M	1174+M

M - ширина нерабочей створки полотна, мм
(от 300 мм до 550 мм с шагом 50 мм)

Расчет высоты

Без порога

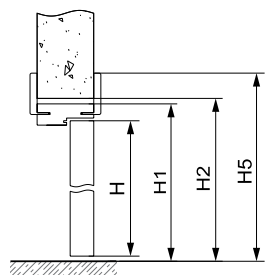

С порогом

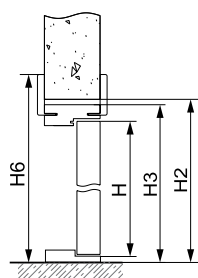

Высота дверного полотна, мм	Высота дверного блока, мм	Рекомендуемая высота проема в стене, мм		Высота дверного блока с порогом, мм	Высота от пола до верха наличника шириной 80 мм, мм	Высота от пола до верха наличника шириной 100 мм, мм
		от	до			
H	H1	H2 min	H2 max	H3	H5/H6	H5/H6
2000	2038	2050	2060	2042	2102/2106	2102/2106
2010	2048	2061	2070	2052	2112/2116	2112/2116
2020	2058	2071	2080	2062	2122/2126	2122/2126
2030	2068	2081	2090	2072	2132/2136	2132/2136
2040	2078	2091	2100	2082	2142/2146	2142/2146
2050	2088	2101	2110	2092	2152/2156	2152/2156
2060	2098	2111	2120	2102	2162/2166	2162/2166
2070	2108	2121	2130	2112	2172/2176	2172/2176
2080	2118	2131	2140	2122	2182/2186	2182/2186
2090	2128	2141	2150	2132	2192/2196	2192/2196
2100	2138	2151	2160	2142	2202/2206	2202/2206
2110	2148	2161	2170	2152	2212/2216	2212/2216
2120	2158	2171	2180	2162	2222/2226	2222/2226
2130	2168	2181	2190	2172	2232/2236	2232/2236
2140	2178	2191	2200	2182	2242/2246	2242/2246
2150	2188	2201	2210	2192	2252/2256	2252/2256
2160	2198	2211	2220	2202	2262/2266	2262/2266
2170	2208	2221	2230	2212	2272/2276	2272/2276
2180	2218	2231	2240	2222	2282/2286	2282/2286
2190	2228	2241	2250	2232	2292/2296	2292/2296
2200	2238	2251	2260	2242	2302/2306	2302/2306
2210	2248	2261	2270	2252	2312/2316	2312/2316
2220	2258	2271	2280	2262	2322/2326	2322/2326
2230	2268	2281	2290	2272	2332/2336	2332/2336
2240	2278	2291	2300	2282	2342/2346	2342/2346
2250	2288	2301	2310	2292	2352/2356	2352/2356
2260	2298	2311	2320	2302	2362/2366	2362/2366
2270	2308	2321	2330	2312	2372/2376	2372/2376
2280	2318	2331	2340	2322	2382/2386	2382/2386
2290	2328	2341	2350	2332	2392/2396	2392/2396
2300	2338	2351	2360	2342	2402/2406	2402/2406



*При рекомендуемом зазоре между нижней поверхностью полотна и полом 10–12 мм

Технические ограничения | Полотна

Наименование	Артикул	Толщина (мм)	Стандарт			Нестандарт		
			Диапазон по Ширине (Шаг 50 мм)		Диапазон по Высоте (Шаг 10 мм)	Диапазон по Ширине (Шаг 50 мм)		Диапазон по Высоте (Шаг 10 мм)
			Основная створка	Дополнительная створка (для Двупольных дверей)		Основная створка	Дополнительная створка (для Двупольных дверей)	
Полотно Ивуар 1	L.Iv.1	40	600-900	400-550	1900-2100	950-1100	400-550	2110-2400
Полотно Ивуар 2	L.Iv.2			400-550 (одно окно по ширине)			400-550 (одно окно по ширине)	
Полотно Ивуар 3	L.Iv.3			400-550 (одно окно по ширине)			400-550 (одно окно по ширине)	
Полотно Ивуар 4	L.Iv.4			400-550 (одно окно по ширине)			400-550 (одно окно по ширине)	
Полотно Ивуар 5	L.Iv.5			400-550 (одно окно по ширине)			400-550 (одно окно по ширине)	
Полотно Ивуар 6	L.Iv.6			400-550 (одно окно по ширине)			400-550 (одно окно по ширине)	
Полотно Ивуар 7	L.Iv.7			400-550 (одно окно по ширине)			400-550 (одно окно по ширине)	
Полотно Ивуар 8	L.Iv.8			400-550 (одно окно по ширине)			400-550 (одно окно по ширине)	
Полотно Ивуар 9	L.Iv.9			400-550			400-550	
Полотно Флоренция 1	L.Flor.1	40	600-900	400-550	1900-2100	950-1100	400-550	2110-2400
Полотно Флоренция 2	L.Flor.2			400-550			400-550	
Полотно Флоренция 3	L.Flor.3			НЕТ			нет	
Полотно Флоренция 4	L.Flor.4			400-550			400-550	
Полотно Флоренция 5	L.Flor.5			НЕТ			нет	
Полотно Флоренция 6	L.Flor.6			400-550			400-550	
Полотно Флоренция 7	L.Flor.7			НЕТ			нет	
Полотно Флоренция 8	L.Flor.8			НЕТ			нет	
Полотно Флоренция 9	L.Flor.9			НЕТ			нет	
Полотно Авиньон 1	L.Avi.1	40	600-900	нет	1900-2100	600-1100	нет	2110-2400
Полотно Авиньон 2	L.Avi.2			нет			нет	
Полотно Авиньон 3	L.Avi.3			нет			нет	
Полотно Авиньон 4	L.Avi.4			300-550			300-550	
Полотно Авиньон 5	L.Avi.5			300-550			300-550	
Полотно Авиньон 6	L.Avi.6			300-550			300-550	
Полотно Венеция 1	L.Ven.1	40	600-900	нет	1900-2100	600-1100	нет	2110-2400
Полотно Венеция 2	L.Ven.2			нет			нет	
Полотно Венеция 3	L.Ven.3			нет			нет	
Полотно Венеция 4	L.Ven.4			нет			нет	
Полотно Венеция 5	L.Ven.5			нет			нет	
Полотно Венеция 6	L.Ven.6			нет			нет	
Полотно Венеция 7	L.Ven.7			нет			нет	
Полотно Венеция 8	L.Ven.8			нет			нет	
Полотно Венеция 9	L.Ven.9			нет			нет	
Полотно Верона 1	L.Ver.1	40	600-900	300-550	1900-2100	600-1100	300-550	2110-2400
Полотно Верона 2	L.Ver.2			300-550			300-550	
Полотно Верона 3	L.Ver.3			300-550			300-550	
Полотно Верона 4	L.Ver.4			300-550			300-550	
Полотно Верона 5	L.Ver.5			300-550			300-550	
Полотно Верона 6	L.Ver.6			300-550			300-550	
Полотно Верона 7	L.Ver.7			300-550			300-550	
Полотно Верона 8	L.Ver.8			300-550			300-550	
Полотно Верона 9	L.Ver.9			300-550			300-550	
Полотно Версаль 1	L.Vers.1	40	600-900	нет	1900-2100	600-1100	нет	2110-2400
Полотно Версаль 2	L.Vers.2			нет			нет	
Полотно Версаль 3	L.Vers.3			нет			нет	
Полотно Версаль 4	L.Vers.4			нет			нет	
Полотно Версаль 5	L.Vers.5			нет			нет	
Полотно Версаль 6	L.Vers.6			нет			нет	
Полотно Версаль 7	L.Vers.7			нет			нет	
Полотно Версаль 8	L.Vers.8			нет			нет	

Фото	Номенклатура краткая для каталога	Артикул	Шир. x Дл. x Тол. (мм)	Количество на дверь (шт.)		Метод стыковки
				Однопольная	Двупольная	
	Стойка коробки №1, Т/Т	F.T/T.1.80.2180	80x2180x36	2,5	3	Запил 45 гр.
		F.T/T.1.80.2500	80x2500x36	2,5	3	Запил 45 гр.
	Стойка коробки №2, Т/D	F.T/D.2.80.2180	80x2180x36	2,5	3	Запил 45 гр.
		F.T/D.2.80.2500	80x2500x36	2,5	3	Запил 45 гр.
	Порог №1	F.T.1.80.S	80 x в размер x 24	1 м.п.	2 м.п.	90гр.
	Планка добора №1, Т/Г.100	F.BE.1.100.2180	100x2180x16	2,5	3	90гр.
	Планка добора №1, Т/Г.200	F.BE.1.200.2180	200x2180x16			
	Планка добора №1, Т/Г.300	F.BE.1.300.2180	300x2180x16			
	Планка добора №1, Т/Г.100	F.BE.1.100.2500	100x2500x16			
	Планка добора №1, Т/Г.200	F.BE.1.200.2500	200x2500x16			
	Планка добора №1, Т/Г.300	F.BE.1.300.2500	300x2500x16			
	Планка добора №2, Т/Т в размер	F.BE.2.S.2500	В размер x2500x16			
	Наличник гладкий №1/0,12/2,25 вертикальный	F.SP.1.80.2250	80x2250x12	1 сторона -2 шт.	1 сторона -2 шт.	90гр.
	Наличник гладкий №1/0,08/2,07 горизонтальный	F.SP.1.80.2070	80x2070x8	1 сторона -0,5 шт.	1 сторона -1 шт.	
	Наличник гладкий №1/0,12/2,5 вертикальный	F.SP.1.80.2500	80x2500x12	1 сторона -2 шт.	1 сторона -2 шт.	
	Наличник фрезерованный №2/80	F.CP.2.80.2250	80x2250x10	1 сторона -2 шт.	1 сторона -2 шт.	Через угол (80x80)
		F.CP.2.80.2070	80x2070x10	1 сторона -0,5 шт.	1 сторона -1 шт.	
		F.CP.2.80.2500	80x2500x10	2-стороны- 1 шт.	2-стороны- 2 шт.	
	Наличник фрезерованный №3/100	F.CP.3.100.2250	100x2250x10	1 сторона -2 шт.	1 сторона -2 шт.	Через угол (100x100)
		F.CP.3.100.2070	100x2070x10	1 сторона -0,5 шт.	1 сторона -1 шт.	
		F.CP.3.100.2500	100x2500x10	2-стороны- 1 шт.	2-стороны- 2 шт.	
	Капитель №1/70	F.C.1.70.S	70x (инд. В размер) x32	1 сторона -1 шт.		В паз коробки
	Угол стыковочный №1/80	F.CC.1.80	80x80x20	1 сторона -2 шт.		На клей к стене
	Угол стыковочный №1/100	F.CC.1.100	100x100x20	2-стороны- 4 шт.		
	Основание фрезерованное №1/80	F.BF.1.80	80x150x20	1 сторона -2 шт.		В паз коробки
	Основание фрезерованное №1/100	F.BF.1.100	100x150x20	2-стороны- 4 шт.		
	Основание гладкое №2/80	F.BF.2.80	80x150x20	1 сторона -2 шт.		В паз коробки
	Основание гладкое №2/100	F.BF.2.100	100x150x20	2-стороны- 4 шт.		

Петля карточная

Производитель: Morelli (Италия)



MBU 100X70X3-4BV



Матовый хром SC Белый никель SN Античная бронза AB Кофе COF Матовое золото SG

- Материал: Латунь + многослойное гальваническое покрытие
- Комплектация: петля 1 шт. + 8 саморезов.
- Срок службы: не менее 7 лет
- Нагрузка:
60 кг – 2 петли симметричные (1 сверху и 1 снизу)
80 кг – 3 петли асимметричные (2 верхние и 1 нижняя)
- Работоспособность 200 000 циклов открывания/закрывания

Петля скрытая

Крона Koblenz (Италия)



KUBICA K2760



Черный NO Матовый хром CS

- Материал: ZAMAK / Сталь
- Нагрузка:
60 Кг. – 2 петли симметричные (1 сверху и 1 снизу)
80 Кг. – 3 петли асимметричные (2 верхние и 1 нижняя)

Схема расположения петель

Количество и расположение карточных петель

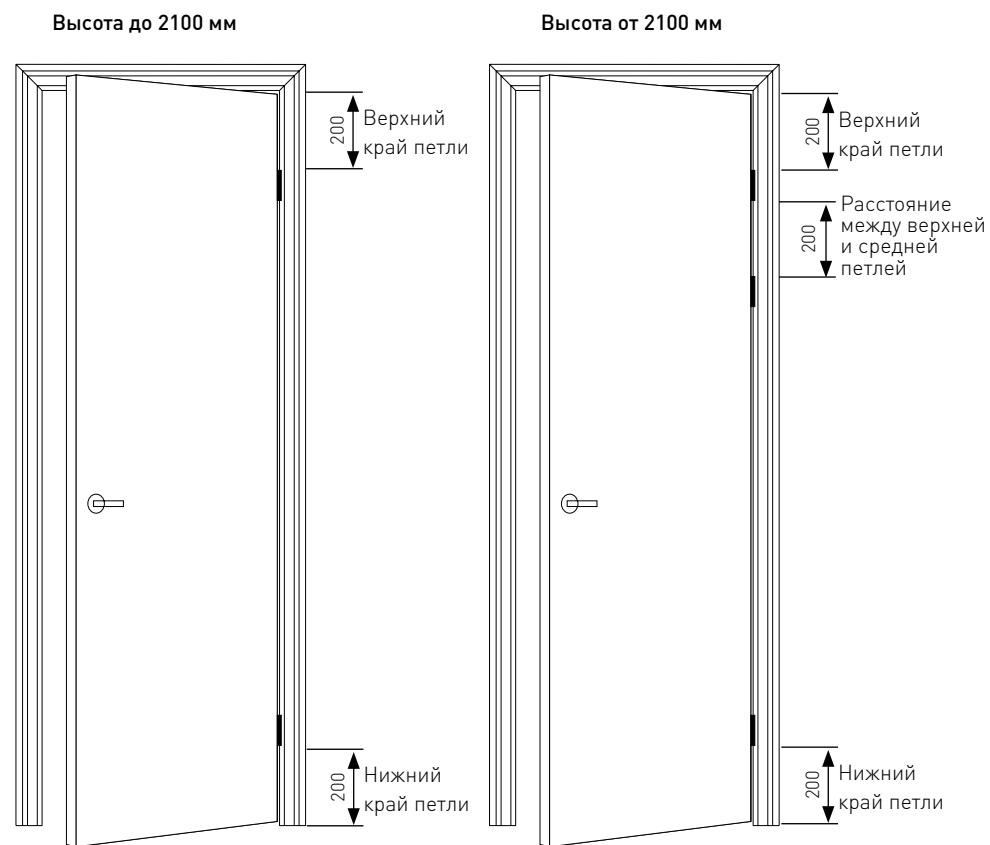

На производстве по умолчанию делается врезка под петли на полотне, на дверной коробке врезка не требуется.

Количество и расположение скрытых петель

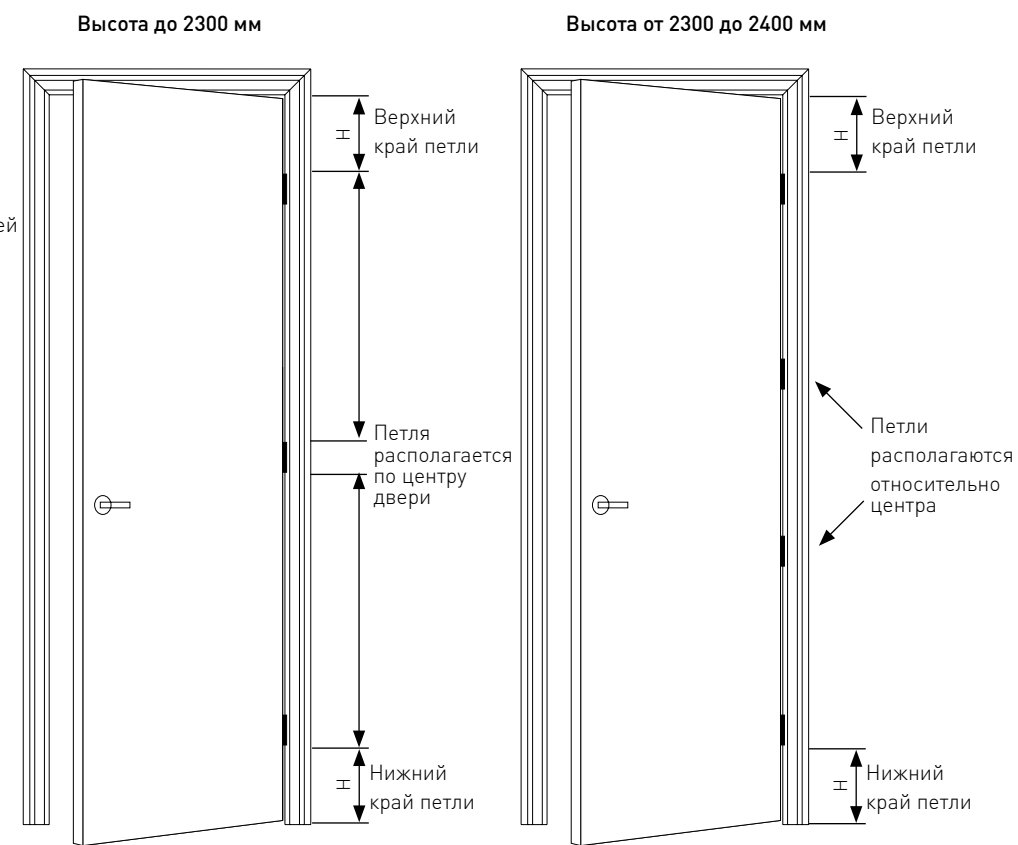

*Размер H задается производителем скрытых петель.
На производстве по умолчанию делается врезка под скрытые петли на полотне и в коробке.

Фурнитура

Ручки | Современный стиль

Производитель: Morelli (Италия)

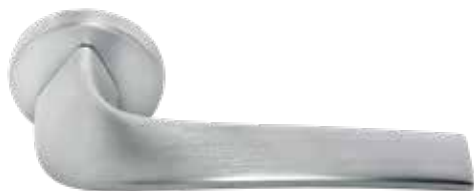

COMETA



матовый хром
CSA



кофе CAFFE



черный NERO



HORIZONT-SQ



матовый хром
CSA



кофе CAFFE



черный NERO



FIORD-SQ



матовый хром
CSA



кофе CAFFE



черный NERO



SPUTNIK-SQ



матовый хром
CSA



кофе CAFFE



черный NERO



GALACTIC-SQ



матовый хром
CSA



кофе CAFFE



черный NERO



SPACE-SQ



матовый хром
CSA



черный NERO

Ручки | Классический стиль

Производитель: Morelli (Италия)



MH-14



белый никель /
полированный
хром SN/CP

матовая античная
бронза / античная
бронза MAB

матовое золото /
золото SG/GP



MH-15



белый никель /
полированный
хром SN/CP

матовая античная
бронза / античная
бронза MAB



MH-11



белый никель /
полированный
хром SN/CP

матовая античная
бронза / античная
бронза MAB

матовое золото /
золото SG/GP



MH-12



белый никель /
полированный
хром SN/CP

матовая античная
бронза / античная
бронза MAB/AB

матовое золото /
золото SG/GP



MH-13



белый никель /
полированный
хром SN/CP

матовая античная
бронза / античная
бронза MAB/AB



MH-26



матовый хром /
полированный
хром SC/CP

матовое золото /
золото SG/GP

Классический стиль

Завертка сантехническая

Производитель: Morelli (Италия)



MH-WC



белый никель /
полированный
хром SN/CP



матовая бронза
MAB



матовое золото /
золото SG/GP

Накладка на цилиндр

Производитель: Morelli (Италия)



Артикул: MH-KH



белый никель /
полированный
хром SN/CP



матовое золото /
золото SG/GP



матовая бронза
MAB

Современный стиль



LUX-WC-R



матовый хром
CSA



кофе CAFFE



черный NERO



LUX-WC-SQ



матовый хром
CSA



кофе CAFFE



черный NERO



LUX-KH-R



матовый хром
CSA



кофе CAFFE



черный NERO



LUX-KH-SQ



матовый хром
CSA



кофе CAFFE



черный NERO

Фурнитура

Торцевая защелка

Производитель: Morelli (Италия)

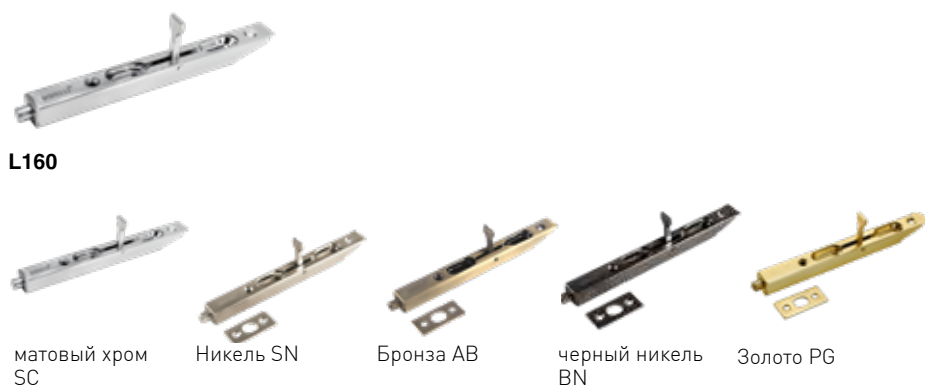

L160

матовый хром
SC

Никель SN

Бронза AB

черный никель
BN

Золото PG

Цилиндр ключ-ключ (3 ключа)

Производитель: Morelli (Италия)



60C

Хром PC

Никель SN

Бронза AB

черный никель
BN

Золото PG

Цилиндр ключ-поворотник (3 ключа)

Производитель: Morelli (Италия)



60CK

Хром PC

Никель SN

Бронза AB

черный никель
BN

Золото PG

Замки

Производитель: AGB (Италия)



POLARIS 2XT

Polaris 2XT отличается необычайно тихим закрыванием и точностью механических соединений, которые дают приятные ощущения плавности ручки и поворота ключа.

Умный магнитный замок, побеждающий самые сложные климатические условия. Создан с применением инновационных материалов для того, чтобы обеспечить работу замка даже в экстремальных погодных условиях (влажность, пыль, химические вещества)

Симметричный магнитный язычок защелки делает замок симметричным, устраняя проблемы поворота язычка защелки



Замок WC
(сантехнический)
Mediana Polaris WC

Замок
под цилиндр
Mediana Polaris

Декор ответной планки

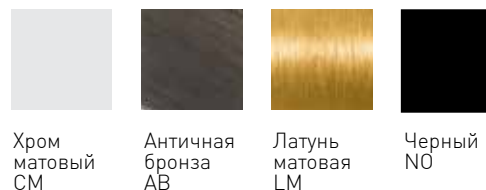

Хром
матовый
CM

Античная
бронза
AB

Латунь
матовая
LM

Черный
NO

Рекомендации

Рекомендации по монтажу коробки, порога, дверного полотна, доборного элемента, наличников

Внимание!

1. Работы по врезке фурнитуры и установке двери лучше доверить квалифицированному специалисту. Если вы все же решили выполнить работы по установке двери самостоятельно, пожалуйста, ознакомьтесь с нашими рекомендациями.
2. Брусок порога не входит в комплект коробки, при необходимости приобретается отдельно.
3. Прежде чем начать установку, внимательно проверьте качество деталей, комплектность и соответствие размеров деталей дверного блока и проема. После установки (внесения в изделие изменений) претензии по явным видимым дефектам не принимаются.

Инструмент, необходимый для установки (не входит в комплект):

- Строительный уровень
- Дрель – шуруповерт с набором насадок и сверел
- Ножовка по дереву с мелким зубом (стусло для заусовки) или заусовочная пила
- Стамеска
- Угольник столярный для разметки и проверки углов.

Расходные материалы для установки двери (не входят в комплект):

- Баллон монтажной пены, из расчета 1 баллон на 2—3 дверных блока
- Клинья деревянные.
- Креп (малярный скотч) для защиты поверхностей коробки
- Саморезы

Детали комплекта коробки с порогом (рис.1-2):

- Вертикальные стойки (А).
- Переключатель (Б).
- Порог (В) (в комплект коробки не входит).

Подготовка дверного проема (рис.3 , таблицы 1-2)

1. Все работы, связанные с „мокрой” отделкой в помещении, должны быть завершены до установки. Помещение просушено, поверхность пола выровнена в горизонтальной плоскости.
2. Вертикальные поверхности стен и дверного проема подготавливаются и выравниваются по уровню. Размеры в стене должны обеспечивать зазор между стеной и дверной коробкой от 10 до 20 мм. Для лучшего сцепления с монтажной пеной внутреннюю поверхность проема стены необходимо обеспылить и слегка увлажнить из пульверизатора.

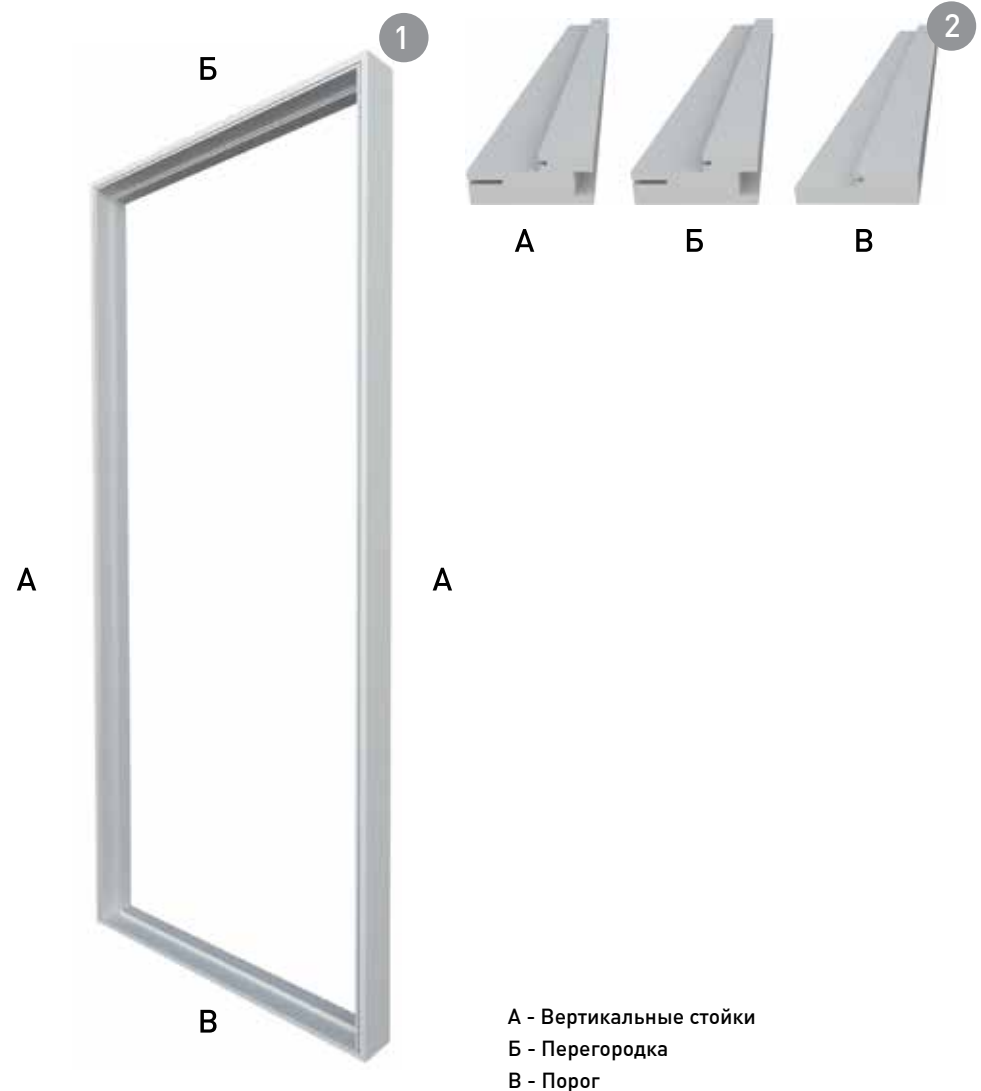

А - Вертикальные стойки
Б - Перегородка
В - Порог



Таблица 1

Широта дверного проема, мм	Широта дверного блока, мм	Рекомендуемая ширина зазора, мм			Степень прижима, мм	Широта с надрезом по ширине, мм	Широта с надрезом по высоте, мм
		от 0 до	от 0 до	от 0 до			
100	100	12	12	12	12	12	12
150	150	12	12	12	12	12	12
200	200	12	12	12	12	12	12
250	250	12	12	12	12	12	12
300	300	12	12	12	12	12	12
350	350	12	12	12	12	12	12
400	400	12	12	12	12	12	12
450	450	12	12	12	12	12	12
500	500	12	12	12	12	12	12
550	550	12	12	12	12	12	12
600	600	12	12	12	12	12	12
650	650	12	12	12	12	12	12
700	700	12	12	12	12	12	12
750	750	12	12	12	12	12	12
800	800	12	12	12	12	12	12
850	850	12	12	12	12	12	12
900	900	12	12	12	12	12	12
950	950	12	12	12	12	12	12
1000	1000	12	12	12	12	12	12

Рекомендации

Этапы установки коробки с порогом

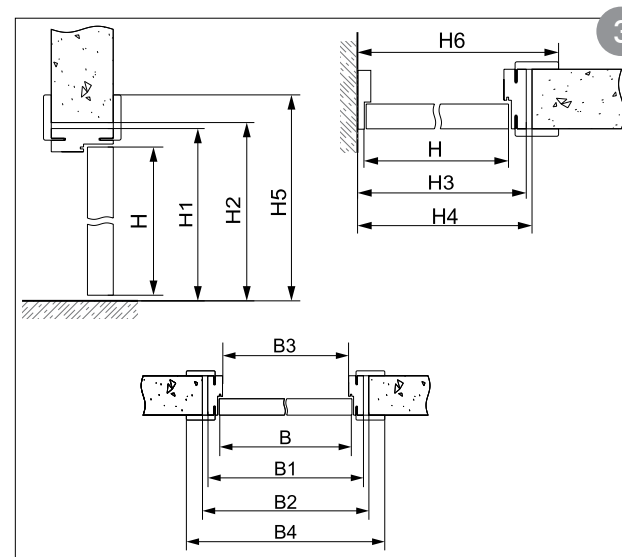
1. Подготовка порога

Просверлите по 2 сквозных отверстия Φ 4 мм. с каждой стороны порога.

2. Подготовка стоевых коробок

Отметьте линию отпила для торцевания стоевых брусков коробки в размер и с помощью ножовки отпилите излишек по намеченной вами линии (заусованный торец не спиливается).

3. Сборка

Разложите детали а, б, в (рис 2.) на ровной чистой поверхности. Соедините заусованные концы стоевых коробок с заусованными концами коробки. Стяните углы при помощи саморезов. Затем при помощи саморезов (50*4) соедините подготовленные вами концы вертикальных стоек коробки с порогом. Коробка готова к последующему монтажу.

Далее см. пункт 2 следующего раздела.

Этапы установки коробки без порога

1. Сборка коробки (рис. 4)

Перед сборкой стоевые коробки необходимо отторцевать в соответствии с необходимым зазором между полом и полотном двери, учитывая напольное покрытие. В жилых помещениях рекомендуемый зазор — 10–12 мм. Разложите детали а, б (рис.2) на ровной чистой поверхности. Соедините заусованные концы стоевых брусков с заусованными концами верхнего бруска коробки. Стяните углы при помощи саморезов. Коробка готова к последующему монтажу.

2. Установка дверной коробки (рис. 5–7)

Поместите дверную коробку в подготовленный для установки проем (см. пункт „подготовка дверного проема“). При помощи клиньев зафиксируйте верхнюю часть коробки (рис.5) . Если дверь устанавливается без порога, вложите нижнюю распорку (под торцы распорок подложите картонные прокладки во избежание повреждения поверхности дверной коробки) и зафиксируйте дверную коробку клиньями внизу (рис. 6) .

Выровняйте вертикальные и горизонтальные бруски коробки в 2–х плоскостях при помощи строительного уровня. Установите и зафиксируйте клиньями распорный брусок в районе замка (рис.7). Проверьте размер в нескольких точках между вертикальными брусками коробки в районе притвора дверного полотна. Он должен составлять – ширина полотна + рекомендуемый зазор 4 мм.

3. Установка дверного полотна (рис.7–8)

Навесьте полотно. Проверьте равномерность зазоров между дверным полотном и коробкой. Проверьте, ровно ли закрывается дверь. В приоткрытом положении дверь не должна самопроизвольно открываться или закрываться. При необходимости произведите дополнительные регулировки.

Равномерно запеньте зазоры между стеной и дверной коробкой. После полного высыхания пены (см. рекомендацию производителя монтажной пены) аккуратно вытащите или обрежьте клинья, снимите распорки, аккуратно срежьте ножом выступающую пену.

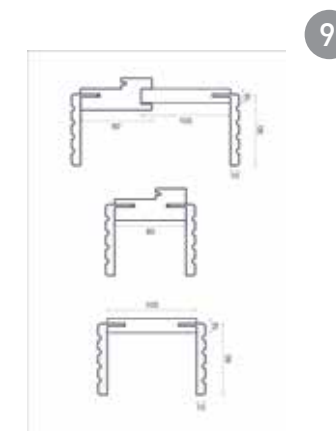

Этапы установки коробки без порога

1. Сборка коробки (рис. 4)

Перед сборкой стоевые коробки необходимо отторцевать в соответствии с необходимым зазором между полом и полотном двери, учитывая напольное покрытие. В жилых помещениях рекомендуемый зазор — 10–12 мм. Разложите детали а, б (рис.2) на ровной чистой поверхности. Соедините заусованные концы стоевых брусков с заусованными концами верхнего бруска коробки.

Стяните углы при помощи саморезов. Коробка готова к последующему монтажу.

2. Установка дверной коробки (рис. 5–7)

Поместите дверную коробку в подготовленный для установки проем (см. пункт „подготовка дверного проема“). При помощи клиньев зафиксируйте верхнюю часть коробки (рис.5) . Если дверь устанавливается без порога, вложите нижнюю распорку (под торцы распорок подложите картонные прокладки во избежание повреждения поверхности дверной коробки) и зафиксируйте дверную коробку клиньями внизу (рис. 6). Выровняйте

вертикальные и горизонтальные бруски коробки в 2–х плоскостях при помощи строительного уровня. Установите и зафиксируйте клиньями распорный брусок в районе замка (рис.7). Проверьте размер в нескольких точках между вертикальными брусками коробки в районе притвора дверного полотна. Он должен составлять – ширина полотна + рекомендуемый зазор 8 мм.

3. Установка дверного полотна (рис.7–8)

Навесьте полотно. Проверьте равномерность зазоров между дверным полотном и коробкой. Проверьте, ровно ли закрывается дверь. В приоткрытом положении дверь не должна самопроизвольно открываться или закрываться. При необходимости произведите дополнительные регулировки. Равномерно запеньте зазоры между стеной и дверной коробкой. После полного высыхания пены (см. рекомендацию производителя монтажной пены) аккуратно вытащите или обрежьте клинья, снимите распорки, аккуратно срежьте ножом выступающую пену.

Внимание!

Установку деталей доборного элемента начинайте после установки дверной коробки, когда монтажная пена полностью высохла (см. рекомендацию производителя монтажной пены).

4. Установка доборного элемента (рис. 9)

5. Установка наличников (рис. 10–11)

Определите необходимую длину наличника. Запилите наличник при помощи ножовки в стусле либо при помощи заусовочной пилы, под углом 45°. Наличник с «Клювом» вставляется в паз коробки и крепится в нескольких точках на жидкие гвозди.



При наличии капители убирается часть клюва



Стыковка фрезерованного наличника через декор.